

BeoVision 9

Vejledning

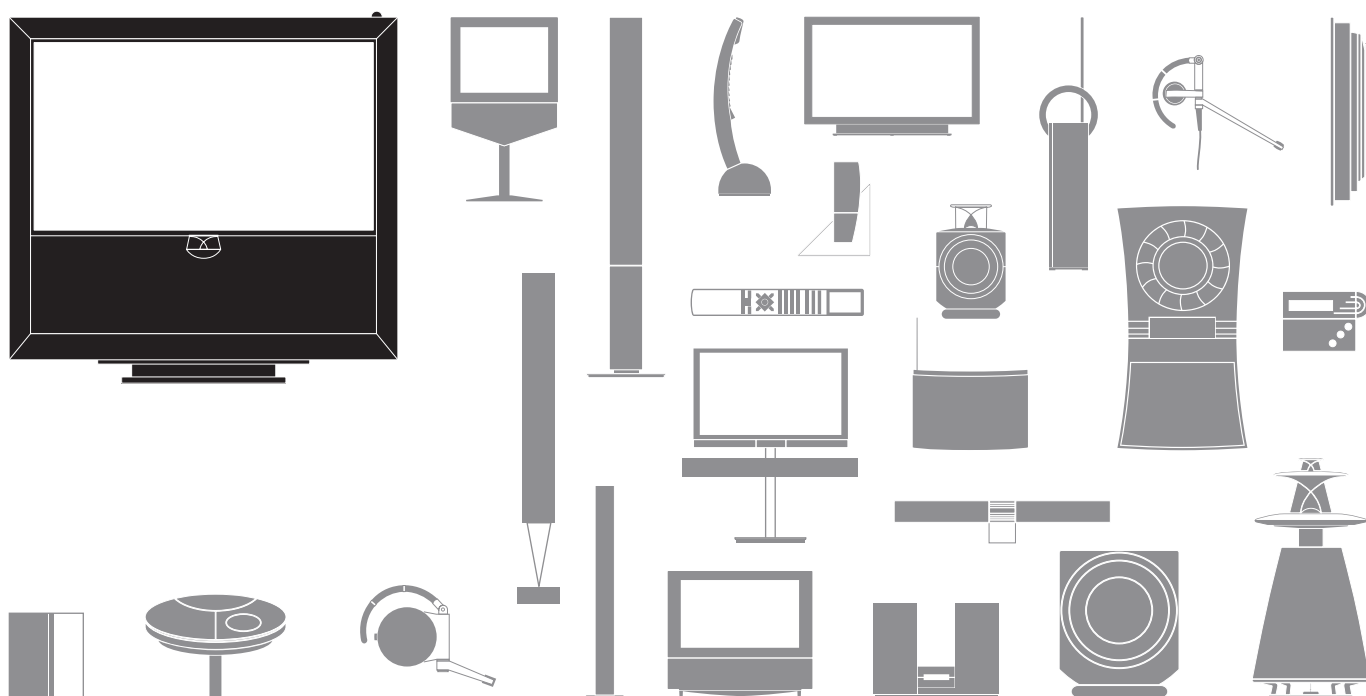

Forholdsregler

- Sørg for, at produktet opsættes, placeres og tilsluttes i overensstemmelse med instruktionerne i denne vejledning.
- Anbring produktet på en solid og stabil overflade. Brug kun godkendte Bang & Olufsen stande eller vægbeslag for at undgå personskade!
- Anbring ikke genstande oven på produktet.
- Udsæt ikke produktet for høj luftfugtighed, regn eller varme.
- Produktet er udelukkende beregnet til indendørsanvendelse under tørre forhold og ved stuetemperatur. Anvendes inden for et temperaturområde på 10-35 °C og i maks. 1500 meters højde.
- Anbring ikke fjernsynet i direkte sollys, da det kan reducere fjernbetjeningsmodtagerens følsomhed.
- Sørg for, at der er plads nok omkring produktet til at sikre tilstrækkelig ventilation.
- Slut ikke strøm til nogen af produkterne i dit system, før du har tilsluttet alle kablerne.
- Forsøg aldrig at åbne produktet. Fjernsynet må kun åbnes af uddannede serviceteknikere.
- Produktet kan kun slukkes helt ved at tage stikket ud af stikkontakten.



Kære kunde

Denne vejledning indeholder oplysninger om den daglige brug af dit Bang & Olufsen produkt samt tilslutning og betjening af eksternt udstyr. Vi forventer, at din forhandler leverer, installerer og sætter produktet op.

Du kan finde yderligere oplysninger samt relevante spørgsmål og svar om dit produkt på Bang & Olufsens website www.bang-olufsen.com.

Brugerens behov overvejes nøje i forbindelse med design og udvikling af Bang & Olufsens produkter, så vi vil sætte stor pris på at høre om dine erfaringer med dit Bang & Olufsen produkt.

Kontakt os via vores website

www.bang-olufsen.com

eller skriv til: Bang & Olufsen a/s
BeoCare
Peter Bangs Vej 15
DK-7600 Struer

eller fax til: Bang & Olufsen
BeoCare
+45 9785 3911 (fax)

Indhold















4	Se fjernsyn
6	Tekst-tv
8	HDR – Sæt på pause, og genoptag afspilning
10	HDR – Optagelser
12	Adgang til BeoMaster 5
15	BeoLink
25	Avanceret brug
43	Installation – Opsætning

Brug fjernbetjeningen

Du kan betjene dit fjernsyn med Beo5 eller Beo4. Instruktionerne i denne vejledning beskriver overvejende betjening med Beo5.















Betjening med Beo5

-  **TV** Softknap, rør ved displayet for at vælge*¹
Tænd for en kilde, eller vælg en funktion
-  **Gå tilbage gennem Beo5 displaybilleder**
-  **Åbn SCENE-knapper, såsom Zoner eller Højttaler**
Tryk igen for at gå tilbage
-  **Få vist tal for at vælge kanal eller optagelse**
Tryk igen for at gå tilbage
-  **Gå tilbage gennem menuer, sæt afspilning på pause med ét tryk, eller stands afspilning med to tryk**
-  **Start afspilning**
-  **Luk alle menuer**
-  **Vælg farvespecifikke funktioner*²**
Tryk på hjulet ud for farven
-  **Drej for at justere lydstyrken**
Drej hurtigt mod uret for at slå lyden fra
-  **Tryk på centerknappen for at acceptere og gemme indstillinger**
-  **Gå trinvist gennem menuer**
-  **Søg bagud eller fremad**
Optagelser
-  **Gå trinvist gennem kanaler eller optagelser**
Hold knappen nede for at gå gennem flere kanaler eller optagelser
-  **Standby**

Betjening med Beo4



-  **TV** I displayet på Beo4 kan du se den aktiverede kilde eller funktion
-  **TV** Tænd for fjernsynet*³
-  **V.MEM** Tænd for harddiskoptageren
-  **RECORD** Tryk to gange for at starte en optagelse
-  **0-9** Vælg kanaler, og angiv oplysninger i skærmmenuer
-  **MENU** Åbn hovedmenuen for den aktive kilde
-  **TEXT** Tænd for tekst-tv
-  **Søg bagud eller fremad, eller flyt i menuer**
-  **GO** Accepter og gem indstillinger, og start afspilning
-  **Gå trinvist gennem kanaler, eller flyt i menuer**
Hold knappen nede for at gå gennem flere kanaler eller optagelser
-  **Vælg farvespecifikke funktioner**
-  **Juster lydstyrken**
Tryk i midten af knappen for at slå lyden fra
-  **Få vist ekstra knapper i displayet på Beo4**
Tryk gentagne gange for at se andre knapper
-  **Gå tilbage gennem menuer, sæt afspilning på pause med ét tryk, eller stands afspilning med to tryk**
-  **Luk menuer**
-  **Standby**

Gode råd

¹* **Om knapper** Lysegrå knapper indikerer, at du skal trykke på en tekst i displayet. Mørkegrå knapper indikerer, at du skal trykke på en fysisk knap.

²* **Farvede knapper** Tryk på hjulet ud for farven for at aktivere en farvet knap.

Aktuel zone Angiver den aktuelle zone med det navn, den fik under opsætningen.

Softknapper Afhængigt af den aktiverede kilde vises forskellige softknapper i displayet. Rør ved skærmen for at aktivere funktionen.

³* Markerede knapper kan omkonfigureres under opsætningen. Se s. 47.

Min omkonfiguration:

TV _____

DTV _____

BEMÆRK! Se generelle oplysninger om brug af fjernbetjeningen i den medfølgende vejledning.

Se film, optag eller gem film, og lyt til forskellige kilder, f.eks. en harddiskoptager (ekstraudstyr), en tilsluttet set-top box eller et musikanlæg.

Display og menuer

Oplysninger om den valgte kilde vises øverst på skærmen. Du kan justere indstillingerne ved hjælp af skærmmenuerne.

...	TV	eller	V.MEM	Menu
Vælg zone på fjernsynet	Tænd for fjernsynet		Tænd for harddisk-optageren	Vis menu

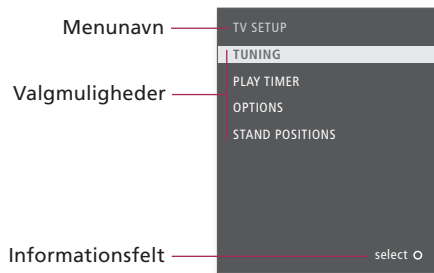

Naviger i menuer

Når en menu vises på skærmen, kan du flytte mellem valgmulighederne, få vist indstillinger eller angive data.

< >	+	0-9	GO	[Colorful arrows]	BACK
Vælg mulighed/indstilling	Angiv data		Åbn under-menu/gem indstilling	Vælg mulighed	Luk menuer* ⁴

Vigtigt –se flere oplysninger på: www.bang-olufsen.com

Fjernbetjening Instruktionerne i denne vejledning beskriver overvejende betjening med Beo5 fjernbetjeningen, men du kan også betjene fjernsynet med Beo4. På den udfoldelige side i denne vejledning kan du se en oversigt over knapperne på Beo5 og Beo4. Se generelle oplysninger om brug af fjernbetjeningen i den medfølgende vejledning.

⁴* BEMÆRK! Tryk på STOP for at gå tilbage gennem menuerne.

Se fjernsyn

Vælg nummeret på en fjernsynskanal, eller skift til en anden kanal eller kilde. Juster lydstyrken, skift lydtype eller sprog, og drej fjernsynet.

Aktiver fjernsynskilden for at bruge disse funktioner

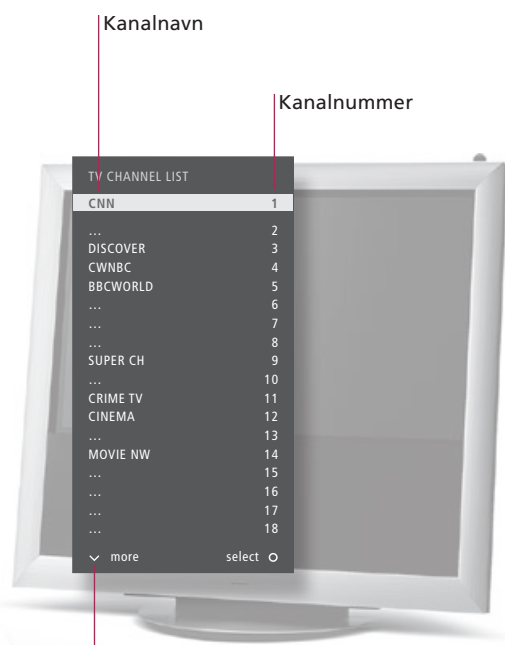

Angiver, at der er flere kanaler



Betjening med Beo5

Tænd for fjernsynet

Vælg en tv-kanal

Åbn en kanalliste

Juster lydstyrken

Optag her og nu

Mens der optages, kan du se en anden optagelse, kilde eller tv-kanal.*¹

Drej fjernsynet

Se to kilder

Opdel skærmen, så du kan se to kilder på samme tid.

Sluk for fjernsynet

Kalibrering af farverne (Automatic Colour Management) kan starte automatisk.

Gode råd

^{1*} **Optag her og nu** Du kan ikke starte en ny optagelse, hvis en optagelse allerede er i gang, eller hvis harddiskoptageren er fyldt op med beskyttede optagelser. Du kan desuden ikke se et program på set-top boxen, mens du optager et andet.

Automatic Colour Management Automatic Colour Management kompenserer automatisk for ændringer i skærmens farver efter ca. 100 timers brug. Sluk ikke for systemet, eller afbryd strømmen, mens der udføres en kalibrering.

TV	Tryk på		
	eller		0-9 Forrige
Vælg	Aktiver tal	Vælg kanal	Vælg forrige kanal
Hold nede for at åbne kanalliste	Vælg side	Vælg kanal	Accepter
Juster lydstyrken. Drej hurtigt mod uret for at slå lyden fra	Få lyden tilbage ved at dreje hjulet til en af siderne		
Optag	Optag	STOP	STOP
Start optagelse	Stop optagelse		
	Stand		
Tryk på	Tryk på	Drej fjernsynet	Vælg position* ²
Dobbelt-billede	DVD	Byt om	
Tryk på	Vælg kilde	Byt om på billederne	
	Tryk på		

Betjening med Beo4

TV	Tryk på		
	eller	0-9	0
Vælg	Vælg kanal	Forrige kanal	
Hold nede for at aktivere	Vælg side eller kanal, og accepter		
Juster lydstyrken	Tryk i midten af knappen for at slå lyden fra		
RECORD	STOP		
Tryk to gange for at starte	Tryk to gange for at stoppe		
LIST			1-9
Vælg STAND	Drej fjernsynet	Vælg position* ²	
LIST	DVD	0	
Vælg P-AND-P	Vælg kilde	Byt om på billederne	
	Tryk på		

To kilder Du kan åbne to videokilder. Brug **Byt om** til at få det venstre og højre billede til at skifte plads. Brug **BACK** til at lukke funktionen og vælge kilden til venstre. Du kan også bare vælge den kilde, du ønsker at bruge. Se også oplysninger om HDMI-kilder på s. 50.

² **Fjernsynets positioner** Position 1 er yderste til venstre, og Position 9 er yderste til højre.

BEMÆRK! Standen skal kalibreres, før standfunktionen kan anvendes. Se s. 53. Du kan forudindstille de positioner, som fjernsynet skal dreje til. Se s. 56.

Tekst-tv

Naviger i tekst-tv ved hjælp af menulinjen øverst på tekst-tv-siden eller piletasterne på Beo5.

Aktiver tekst-tv for at bruge disse funktioner

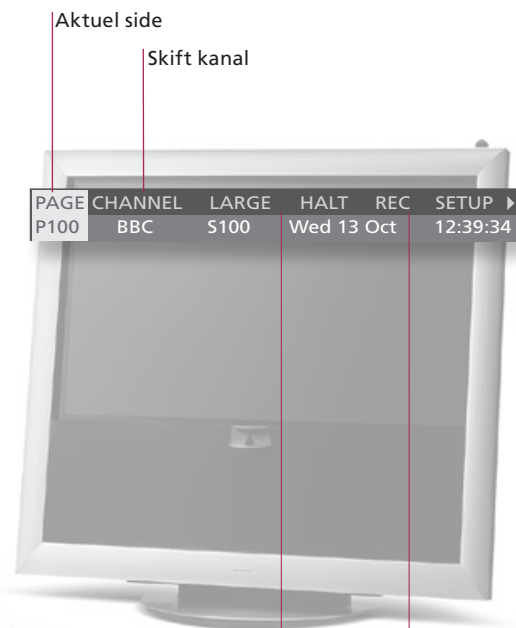

Stop bladrning i undersider

Pilen angiver, at der er flere tilgængelige valgmuligheder. Få vist skjult tekst under REVEAL, og foretag indstillinger under SETUP



Betjening med Beo5

Start tekst-tv

Få adgang til startsiden på tekst-tv.

Flyt til sider

Få adgang til tekst-tv-sider, du gerne vil se.

Skift tekst-tv-tjeneste*¹

Få adgang til tekst-tv-sider på andre kanaler.

Stop bladrning i undersider

Få vist skjulte meddelelser

... m.m.

Opret MEMO-sider

Der er ni tilgængelige MEMO-sider for hver kanals tekst-tv-tjeneste.*²

Få vist en MEMO-side

MEMO er kun tilgængelig, hvis du har gemt MEMO-sider.

Slet en MEMO-side

Afslut tekst-tv

Afslut tekst-tv-funktionen.

Ordforklaring

- Beo5 tekst-tv-pegefunktion** Brug de inderste piletaster på Beo5 til at navigere i sidehenvisningerne på en tekst-tv-side. Gå til en sidehenvisning ved at trykke på **centerknappen**, og gå tilbage ved at trykke på **BACK**.
- ¹* Tekst-tv-tjeneste MEMO-sider** Hver kanal har sin egen tekst-tv-tjeneste. Skift nemt mellem tekst-tv-sider på forskellige kanaler. Gem en tekst-tv-side som en MEMO-side, og få hurtigt adgang til den.
- Forstørret tekst-tv** Gør tekst-tv-siden større ved at åbne tekst-tv, flyt til **LARGE** i menulinjen, og tryk gentagne gange på **centerknappen** for at skifte mellem øverste og nederste sidehalvdel og normal sidestørrelse.



Betjening med Beo4

Tekst				
Tryk gentagne gange for at ændre skærmvisning				
0-9	eller	<	◊	GO
Vælg side		Flyt til PAGE	Vælg side	Gå til indekssider (100, 200, 300 ...)
>	◊	GO	◊	GO
Flyt til CHANNEL, eller flyt til MEMO og derefter til CHANNEL		Åbn kanallisten	Vælg kanal	Accepter
STOP	eller	<>	GO	◊
Stop bladring	Flyt til HALT	Tryk på	Vælg underside	Start bladring igen
<>	GO			
Flyt til REVEAL		Accepter		
0-9	<>	GO	GO	<>
Vælg side	Flyt til SETUP	Accepter	Gem aktuel side	Flyt til BACK
<>	◊			
Flyt til CHANNEL eller MEMO		Vælg MEMO-side		
<>	GO	<>	Tryk på	Slet
Flyt til SETUP		Accepter	Vælg MEMO-side	Tryk på
BACK				
Tryk på				

TEXT				
Tryk på				
0-9	eller	◄	◊	GO
Vælg side		Flyt til PAGE, og vælg		Indekssider
►	◊	GO	◊	GO
Flyt til CHANNEL, eller flyt til MEMO og derefter til CHANNEL		Tryk, vælg kanal, og accepter		
STOP	◊	eller	0-9	GO
Stop bladring	Vælg underside, og start bladring igen			
◄►	GO			
Flyt til REVEAL		Accepter		
0-9	◄►	GO	GO	
Vælg side	Flyt til SETUP	Accepter og gem		
◄►	◊			
Flyt til CHANNEL eller MEMO		Vælg MEMO-side		
◄►	GO	◄►	Tryk på	Tryk to gange
Flyt til SETUP		Tryk på	Vælg side	Tryk to gange
EXIT				
Tryk på				

*** Tekst-tv-undertekster** Hvis du ønsker automatisk visning af undertekster fra tekst-tv på en bestemt kanal, skal du gemme tekst-tv-siden med disse undertekster som MEMO-side 9.

Todelt skærm Tryk på **Tekst** for at skifte mellem todelte skærm og fuld skærm, når tekst-tv er aktiveret.

BEMÆRK! Hvis dit fjernsyn er forbundet med et andet fjernsyn via et Master Link kabel, kan de gemte MEMO-sider ikke ses på begge fjernsyn. MEMO-sider skal gemmes manuelt på hvert enkelt fjernsyn.

HDR – Sæt på pause, og genoptag afspilning

Med harddiskoptageren kan du sætte det aktuelle program på pause, afspille en sekvens igen og genoptage afspilning af programmet. Fjernsynet bliver ved med at gemme programmet under afspilningen, så du er sikker på at se hele programmet.

Billederne fra den aktuelle kanal gemmes i en tretimers buffer

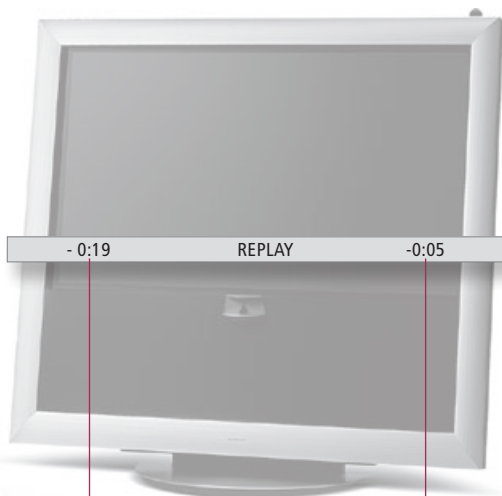

Der er gemt 19 minutter i bufferen

Det aktuelle billede er 5 minutter efter det direkte signal



Betjening med Beo5

Sæt på pause

Sæt programmet på den aktuelle kanal på pause.

Afspil

Afspil et program, som du har sat på pause.

Gå til et bestemt tidspunkt

Angiv et bestemt tidspunkt i bufferindholdet.

Gå trinvist tilbage eller frem

Gå trinvist tilbage eller frem et minut ad gangen.

Søg tilbage eller frem

Tryk på knappen igen for at ændre hastighed.

Sæt afspilning på pause

Sæt afspilning af bufferindholdet på pause.

Gem bufferens indhold

Gem bufferindholdet på harddiskoptageren.

Gå til direkte signal eller afspilning

Skift mellem det direkte signal og afspilning.

Ordforklaring

Afspilning Du kan ikke sætte et program på pause eller afspille det, mens harddiskoptageren er ved at optage et andet program eller kopiere en optagelse. Du kan heller ikke sætte programmer på pause eller afspille dem, hvis de er ophavsretligt beskyttet af Macrovision. Hvis du sætter et program på pause i tre timer, starter fjernsynet automatisk afspilning fra det sted, hvor du satte programmet på pause.















Langsom afspilning Det er ikke muligt at afspille baglæns i langsom gengivelse.

Gem bufferens indhold Kopier indholdet fra bufferen til listen HARDDISKINDHOLD. Indholdet i bufferen før optagelsens starttidspunkt vil blive slettet, når fjernsynet slukkes.

Genafspil	
Tryk på 	Vælg kilde igen (f.eks. TV) for at gå tilbage til det direkte signal
Afspil  eller 	Langsom gengivelse, tryk igen for at ændre hastighed
Aktiver tal 	Vælg tidspunkt 
Skift 	
Tilbage  eller Frem 	
Tryk på 	Du kan fortsætte trinvis et billede ad gangen 
Søg efter starttidspunktet 	Stop søgning  Vælg optag  Accepter optag 
Gå til direkte signal 	Gå tilbage til afspilning 



Betjening med Beo4

	
Tryk på 	Vælg kilde igen for at gå tilbage til det direkte signal
Afspil  eller 	Langsom gengivelse, tryk igen for at ændre hastighed
Vælg tidspunkt 	
Skift 	
Tilbage  eller Frem 	
Tryk på 	Du kan fortsætte trinvis et billede ad gangen 
Søg efter starttidspunktet 	Stop søgning  Tryk to gange for at acceptere 
Gå til direkte signal 	Gå tilbage til afspilning 

Skift kilde Du kan altid skifte fra én direkte kilde (såsom TV-TUNER) til en anden (såsom STB), men den kilde, du skifter fra, gemmes ikke i bufferen efter skiftet. I stedet gemmes den nye kilde. Hvis du skifter til en kilde, der ikke er direkte (såsom DVD), holder fjernsynet op med at gemme i bufferen og standser afspilningen.

BEMÆRK! Indholdet i bufferen er ikke beskyttet. Hvis bufferen er fuld, og du fortsætter med at gemme programmer i den, slettes det ældste indhold. Hvis du slukker for fjernsynet, slettes indholdet af bufferen efter 60 sek.

HDR – Optagelser

Brug harddiskoptageren (ekstraudstyr) til at afspille optagelser, der er gemt på harddisken. Afspilning af optagelser starter automatisk efter nogle få sekunder.

Aktiver harddiskoptageren som kilde for at bruge disse funktioner

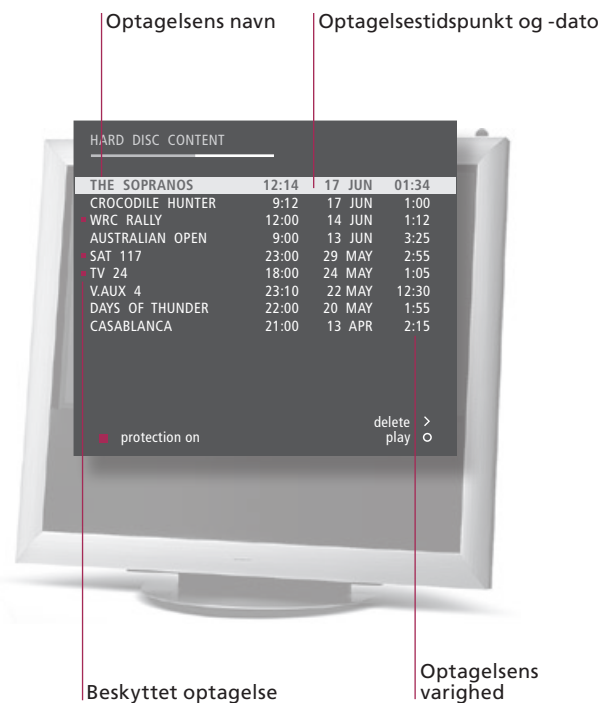

Betjening med Beo5



Tænd for harddiskoptageren

Det tager op til 40 sekunder at starte optageren.

Vælg og afspil en optagelse

Sæt afspilning på pause, eller stands den helt.

Sæt afspilning af en optagelse på pause, eller stands den helt.

Gå til forrige eller næste

Gå til den forrige eller den næste optagelse i en gruppe.

Gå til et bestemt tidspunkt

Angiv et bestemt tidspunkt i optagelsen.

Gå eller søg trinvist tilbage eller frem

Gå trinvist tilbage eller frem et minut ad gangen. Tryk på knappen igen for at søge hurtigere.

Se optagelser

Under afspilningen kan du få vist en kort liste over optagelser fra den valgte gruppe.

Sluk for optageren

Ordforklaring

Oplysninger om afspilning

Tryk på **centerknappen** for at få vist oplysninger om afspilningen, mens der afspilles. Hvis du vil fjerne oplysningerne, skal du trykke på **BACK** eller vente tre sekunder. Hvis billedet har været uændret i otte minutter, dæmpes fjernsynsskærmen automatisk.

Sæt afspilning på pause, eller stands den helt.

Se optagelser

Få vist op til fem optagelser ad gangen under afspilning. Du kan se dine optagelser i grupper, hvis du har indstillet **FUNKTIONSNIVEAU** på **AVANCERET** og har placeret optagelserne i de foruddefinerede grupper. Se yderligere oplysninger på s. 28 og 57.



Betjening med Beo4

V.MEM

Vælg optager som kilde. Afspilning af den sidst sete optagelse, den nyeste optagelse eller en igangværende optagelse starter automatisk.

eller

Åbn menuen **HARDDISKINDHOLD** Vælg optagelse Afspil optagelse Langsom afspilning

Sæt på pause Stop Gå trinvist et billede ad gangen fra pausetilstand

Forrige/næste

Aktiver tal Vælg tidspunkt

Gå trinvist tilbage/frem Søg tilbage/frem

Tryk to gange Vælg optagelse Afspil optagelse

eller

Skift kilde Sluk for fjernsynet

V.MEM

Vælg optager som kilde

Åbn menuen **HARDDISKINDHOLD** Vælg og afspil

Sæt på pause Stop

Forrige/næste

Vælg tidspunkt

Gå trinvist tilbage/frem Søg tilbage/frem

Tryk to gange Vælg optagelse Afspil optagelse

eller

Skift kilde Sluk for fjernsynet

Afspilning Når du vælger en optagelse til afspilning, starter fjernsynet afspilning fra det sted, hvor du standsede, sidste gang den samme optagelse blev afspillet. Hvis du så hele optagelsen, starter afspilningen fra begyndelsen. Optageren afspiller den valgte optagelse til slutningen, medmindre andre funktioner aktiveres. Derefter sættes optagelsen på pause. Det er ikke muligt at afspille baglæns i langsom gengivelse.

Langsom afspilning

BEMÆRK! Du kan åbne menuen **HARDDISKINDHOLD** ved at trykke på **centerknappen** og holde den nede. Bjælken øverst angiver, hvor fuld harddisken er. En rød prik angiver, om optagelsen er beskyttet. Se oplysninger om beskyttelse på s. 27.

Adgang til BeoMaster 5

Hvis dit fjernsyn er udstyret med BeoMaster (ekstraudstyr), kan du åbne BeoMaster kilder på fjernsynsskærmen for at få adgang til N.Music, N.Radio, billeder og internettet.

Aktiver BeoMaster for at bruge disse funktioner

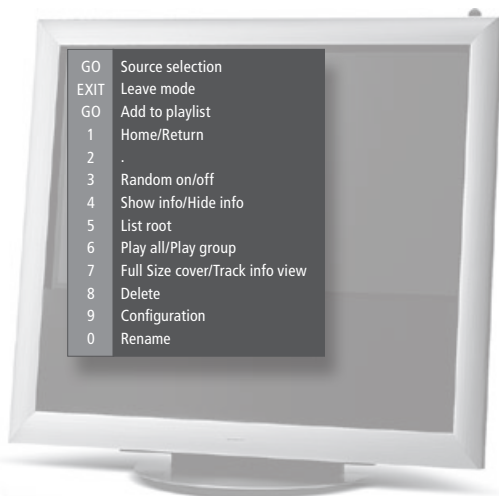

Betjening med Beo5

Vælg en BeoMaster kilde

Når du har åbnet menuen for kildevalg, kan du vælge mellem forskellige medier.

Vælg funktion*¹

Menuoverlayen giver dig hurtig adgang til valgte funktioner.

Sluk for BeoMaster

Gode råd

¹* **Menuoverlay** Menuoverlayen viser dig dine valgmuligheder for en valgt kilde.



Betjening med Beo4

PC Tryk på
 Vælg kilde

LIST Vælg PC
 Vælg kilde

Menu Vis menuoverlay
 Vælg funktion

MENU Vis menuoverlay, og vælg funktion
 0-9 eller GO eller EXIT

TV Skift kilde
 eller Sluk for fjernsynet

TV Skift kilde
 eller Sluk for fjernsynet

Fjernbetjening Brug din fjernbetjening til at tænde og slukke for kilder, søge efter bestemte stationer eller musiknumre, få adgang til yderligere funktioner og justere lydstyrken.

BEMÆRK! Se yderligere oplysninger om BeoMaster i den vejledning, der er vedlagt produktet.



- 16 BeoLink system
- 18 Tilslut og opsæt et musiksystem
- 20 Tilslut og opsæt et BeoLink system
- 21 Dit fjernsyn i et linkrum
- 22 To fjernsyn i samme rum



BeoLink system

Hvis du har et BeoLink system, kan du betjene alle tilsluttede kilder fra både hovedrum og linkrum.

Aktiver hoved- eller linkrumskilder

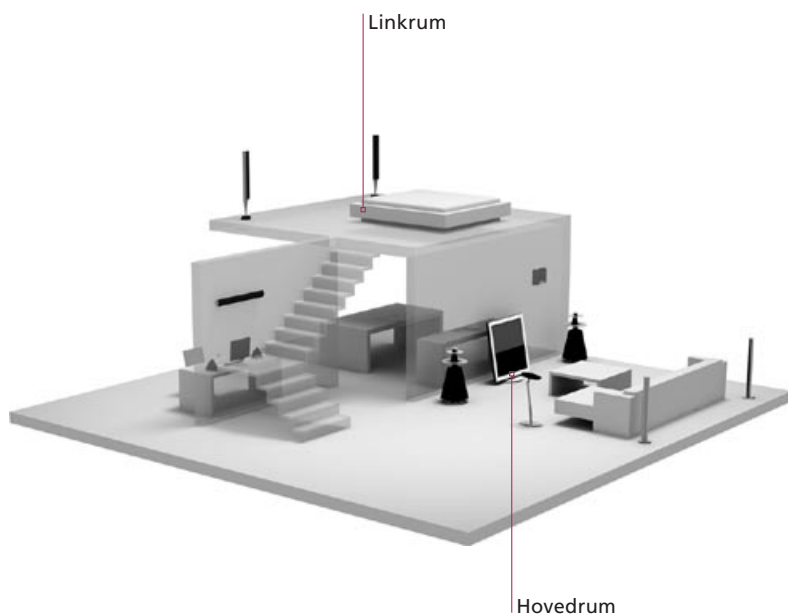

Betjening med Beo5



Fjernsynslyd på musiksystemets højttalere

Lyt til lyd fra en fjernsynskilde over musiksystemets højttalere.

Lydkilde på fjernsynshøjttalerne

Lyt til musik over fjernsynets højttalere.

Brug en kilde, der findes i ét rum

Aktiver en hoved- eller linkrumskilde fra et linkrum. Kildetyper findes kun i ét rum.

Brug en linkrumskilde

Aktiver en linkrumskilde fra et linkrum. Kildetyper findes i begge rum.

Brug en hovedrumskilde

Aktiver en hovedrumskilde fra et linkrum. Kildetyper findes i begge rum.

Stereolyd i et linkrum

Hvis stereolyd vælges i linkrummet, kan du ikke fordele hovedrumskilder til linkrumssystemet.*¹

Gode råd

Option	Produkterne skal have de rigtige Option-indstillinger for at fungere korrekt. Se s. 18.
Hovedrumskilde	Dette er den centrale kilde, hvorfra du kan fordele lyd og billede til linkrumskilder.
Linkrumskilde	Denne kilde er placeret i linkrummet, og gennem kilden kan du modtage lyd og billede fra tilsluttede hovedrumskilder.
Musiksystem	Det er kun Bang & Olufsen musiksystemer med Master Link, der understøtter integration med fjernsynet.



Betjening med Beo4

...	TV		
Vælg zone for musiksystemets højttalere	Vælg videokilde		
...	CD		
Vælg zone for fjernsynshøjttalere	Vælg lydkilde		
RADIO	Betjen kilde, som du plejer		
Vælg kilde			
TV	Betjen kilde, som du plejer		
Vælg kilde			
Link	TV	Betjen kilde, som du plejer	
Tryk på	Vælg kilde		
TV	AV	DTV	
Tænd for fjernsynet	Tryk på	Vælg hovedrumskilde	

LIST	TV		
Vælg AV ^{*2}	Vælg videokilde		
LIST	CD		
Vælg AV ^{*2}	Vælg lydkilde		
RADIO	Betjen kilde, som du plejer		
Vælg kilde			
TV	Betjen kilde, som du plejer		
Vælg kilde			
LIST	TV	Betjen kilde, som du plejer	
Vælg LINK ^{*2}	Vælg kilde		
TV	LIST	DTV	
Tænd for fjernsynet	Vælg AV ^{*2}	Vælg hovedrumskilde	

^{1*} **Lyd** Lyd, som fordeles fra en videokilde i hovedrummet, f.eks. en set-top box, til linkrummet, udsendes normalt i mono. Du kan dog også vælge stereolyd.
Ændringer i linkrumsopsætning Hvis du flytter dine linkrumsprodukter til andre rum, skal du huske at få din Beo5 fjernbetjening rekonfigureret hos din Bang & Olufsen forhandler.

^{2*} **BEMÆRK!** For at få vist AV og LINK på Beo4 skal du først føje den til fjernbetjeningens liste over funktioner. Se vejledningen til Beo4.

Tilslut og opsæt et musiksystem

Hvis du slutter et kompatibelt musiksystem fra Bang & Olufsen til fjernsynet ved hjælp af et Master Link kabel, opnår du fordelene ved et integreret musik-/videosystem.

1. Tilslut musiksystemet

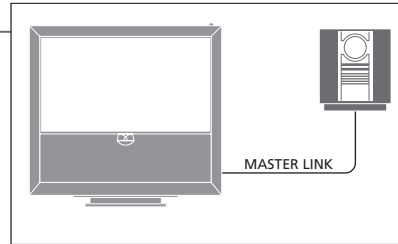

Slut et Master Link kabel til stikkene mærket MASTER LINK på fjernsynet og musiksystemet.

2. Indstil Option for fjernsyn

Hvis dit fjernsyn er blevet sat op i et AV-system, skal det indstilles til den korrekte Option. Sæt hele systemet på standby først, og sæt dig foran fjernsynet.

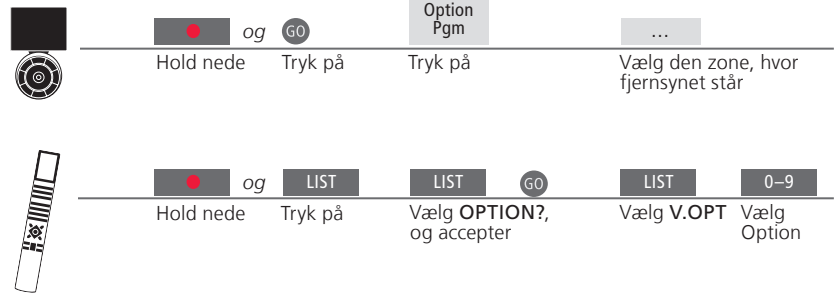

3. Indstil Option for musiksystem

Indstil musiksystemet til den korrekte Option. Sæt hele systemet på standby først, og sæt dig foran musiksystemet.

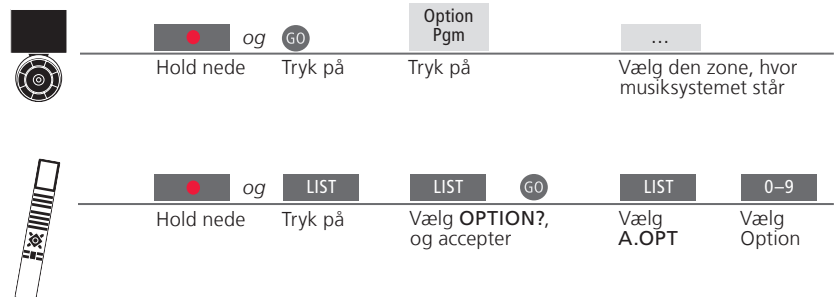

Gode råd

Højtalere i fjernsyn og musiksystem

Afspil en cd på dit musiksystem ved hjælp af de højttalere, der er tilsluttet fjernsynet, eller tænd for et fjernsynsprogram, og send lyden til højttalere i dit musiksystem.

Valg af Option

Hvis du har en Beo4 fjernbetjening, kan Option for fjernsynet være 1, 2 eller 4 i et hovedrum og 5 eller 6 i et linkrum. Option for musiksystemet kan være 0, 1, 2, 5 eller 6. Se også s. 21.

Musiksystemet og fjernsynet kan placeres i det samme rum eller i to rum, hvor fjernsynet placeres i det ene rum, og musiksystemet med et sæt højttalere placeres i det andet.

Vælg Option

Inden du kan indstille den korrekte Option med Beo5 fjernbetjeningen, skal du vælge den zone, hvor dit produkt står. Se s. 18. På denne side kan du få et overblik over mulighederne, så du kan indstille den korrekte Option med Beo4 fjernbetjeningen.

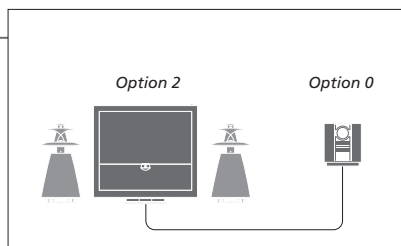

Fjernsynet og musiksystemet opsættes i samme rum med alle højttalere tilsluttet fjernsynet. Indstil fjernsynet til Option 2 og musiksystemet til Option 0.

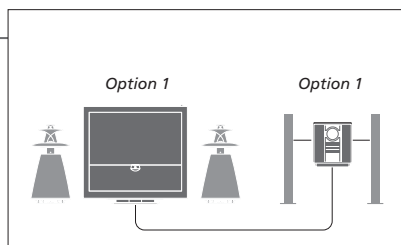

Fjernsynet (med eller uden ekstra højttalere) og musiksystemet (med et tilsluttet sæt højttalere) sættes op i det samme rum. Indstil fjernsynet til Option 1 og musiksystemet til Option 1.

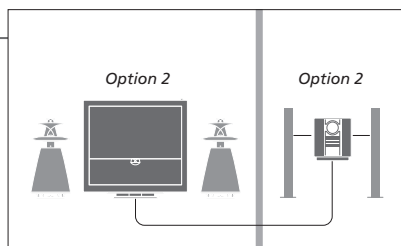

Musiksystemet opsættes i et rum, og fjernsynet med eller uden ekstra højttalere opsættes i et andet. Indstil fjernsynet til Option 2 og musiksystemet til Option 2.

Option Se oplysninger om Option 4, 5 og 6 på s. 21-22.

BEMÆRK! Det er ikke alle Bang & Olufsen musiksystemer, der understøtter integration med fjernsynet.

Tilslut og opsæt et BeoLink system for at se billeder og høre lyd i linkrum.
Du kan f.eks. slutte fjernsynet i stuen til et andet videosystem eller til et sæt højttalere i et andet rum.

Foretag linktilslutninger

Det er nødvendigt at slutte en RF-linkforstærker til hoveddrumsfjernsynet og linkrumsfjernsynet for at fordele videosignaler til linkrum.*¹

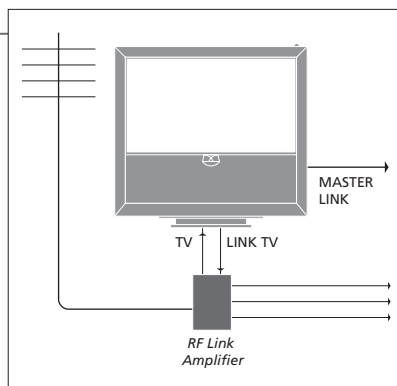

Slut Master Link kablet til stikket mærket MASTER LINK på fjernsynet. Slut et almindeligt antennekabel til stikket mærket LINK TV i det primære tilslutningspanel for at fordele videosignaler til linkrum. Træk derefter antennekablet til RF-linkforstærkeren og Master Link kablet til linkrummet. Følg den vejledning, som er vedlagt udstyret til linkrummet.

Tænd for systemmodulatoren

Hvis du har en musikopsætning, såsom BeoLink Active/Passive, og du vælger at sætte et ikke-linkbart fjernsyn op i samme rum, skal du sætte systemmodulatoren på TIL. Fabriksindstillingen er AUTO, og den skal anvendes, hvis du bruger et linkbart fjernsyn fra Bang & Olufsen.

Vælg ØVRIGE MULIGHEDER i menuen TV-OPSÆTNING

Vælg LINK i menuen TILSLUTNINGER

Vælg MODULATOR

← > GO
Få vist TIL Accepter

Skift linkfrekvens

Hvis f.eks. en tv-kanal i dit område sendes på samme frekvens som fabriksindstillingen for BeoLink systemet (599 MHz), skal du indstille systemmodulatoren på en ledig frekvens.*²

Vælg ØVRIGE MULIGHEDER i menuen TV-OPSÆTNING

Vælg LINK i menuen TILSLUTNINGER

Vælg FREKVENS

← > GO
Find ledig frekvens Accepter

Gode råd

¹* **Tilsluttet udstyr** Hvis der allerede er sluttet et musiksystem til stikket MASTER LINK, og du ønsker at tilslutte flere produkter, skal du dele Master Link kablet i to og forbinde dem med kablet fra linkrummet ved hjælp af en særlig samledåse. Kontakt din Bang & Olufsen forhandler for at få hjælp.

²* **Linkfrekvens** Når du ændrer linkfrekvensen på hoveddrumsfjernsynet, skal du sørge for, at linkfrekvensen i linkrummet er den samme.

BEMÆRK! Kun kilder med et analogt signal kan fordeles fra hoveddrumsfjernsynet til linkrumssystemet.

Hvis du har et BeoLink system, kan du betjene alle tilsluttede systemer via fjernsynet i et linkrum.

Tilslut et linkrumsfjernsyn

Følg denne fremgangsmåde, når du tilslutter fjernsynet til brug i et linkrum.

- 1 Sæt linkrumsfjernsynets stik i stikkontakten.
- 2 Programmer linkrumsfjernsynet til den rigtige Option vha. fjernbetjeningen.
- 3 Tag linkrumsfjernsynets stik ud af kontakten.
- 4 Foretag de nødvendige tilslutninger.
- 5 Sæt linkrumsfjernsynets stik i stikkontakten igen.

Indstil Option for et linkrumsfjernsyn

For at hele systemet kan fungere korrekt, er det vigtigt at sørge for, at fjernsynet i linkrummet er indstillet til den korrekte Option, før du slutter det til systemet i hovedrummet. Stil dig foran linkrumsfjernsynet.

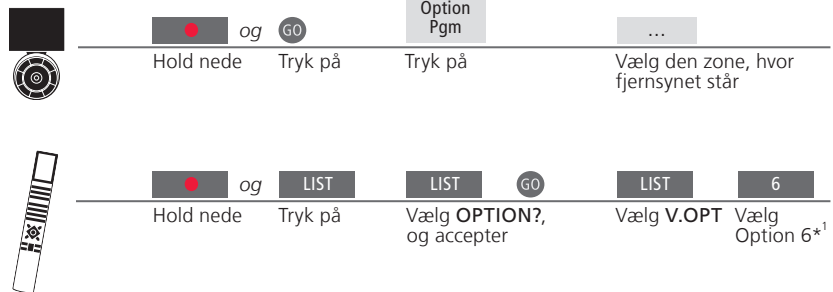

BeoMaster Hvis dit fjernsyn er udstyret med BeoMaster, kan det ikke opsættes og bruges i et linkrum.

Timerprogrammering Programmer en timerindstilling på fjernsynet i hovedrummet.

¹* BEMÆRK! Hvis du har en Beo4, og du tilslutter fjernsynet til brug i et linkrum, hvor andre linksystemer allerede er tilsluttet (såsom højttalere), skal du indstille fjernsynet til Option 5 i stedet.

To fjernsyn i samme rum

Hvis du har to fjernsyn i det samme rum og bruger samme fjernbetjening til begge fjernsyn, er det vigtigt, at fjernsynene er indstillet til hver sin Option, så de virker korrekt.

Indstil den rigtige Option

Hvis du anbringer et fjernsyn i et rum, hvor du i forvejen har et Bang & Olufsen fjernsyn, og kommandoer fra fjernbetjeningen kan modtages af begge fjernsyn, skal du ændre Option-indstillingen på det ene fjernsyn for at undgå at aktivere begge fjernsyn samtidig. Stå foran et af fjernsynene.

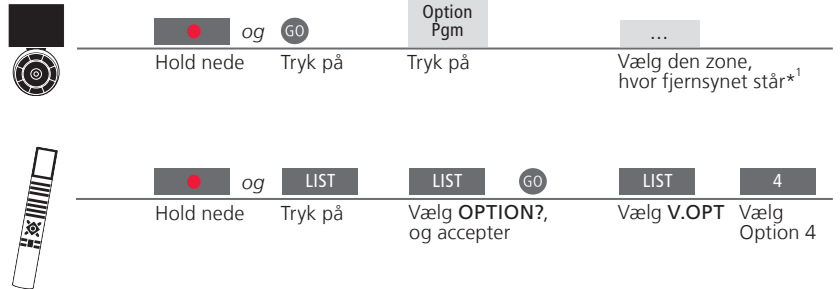

Beo5 – betjen fjernsyn

Som regel kan du aktivere en kilde blot ved at trykke på den relevante kildeknop, men hvis du har to fjernsyn i det samme rum, skal du først huske at vælge zonen for det fjernsyn, du ønsker at bruge (hvis du har en Beo5).

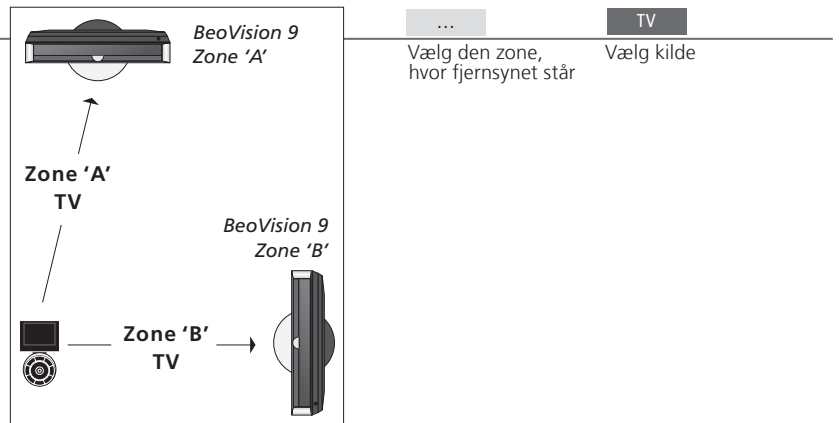

Gode råd

Tekst-tv med Option 4

For at bruge tekst-tv på et fjernsyn, der er indstillet til Option 4, skal du indstille Beo4 til VIDEO 3. Det begrænser de Beo4 funktioner, der kan bruges sammen med fjernsyn, som er indstillet på en anden Option. Se flere oplysninger i vejledningen til Beo4.

Beo4 – betjen fjernsynet i Option 4

Som regel kan du aktivere en kilde blot ved at trykke på den relevante kildeknop, men hvis dit fjernsyn er indstillet til Option 4, skal du gøre følgende for at aktivere en kilde med Beo4. Hvis du ønsker en separat fjernbetjening til det ene fjernsyn, skal du kontakte din Bang & Olufsen forhandler.

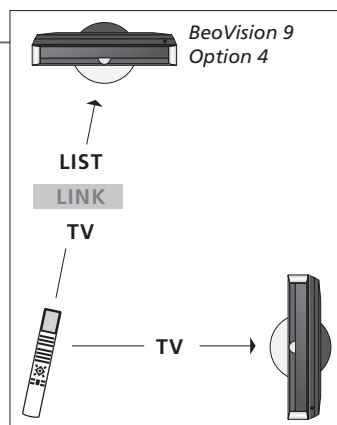

LIST
Vælg LINK

TV
Vælg kilde

LINK på Beo4 For at få vist LINK på Beo4 skal du først føje den til fjernbetjeningens liste over funktioner. Se yderligere oplysninger i vejledningen til Beo4.

¹* BEMÆRK! Kontakt din Bang & Olufsen forhandler for oplysninger om valg af zone.



- 26 HDR – Optag et program
- 27 HDR – Rediger optagelser
- 28 HDR – Kopier og grupper optagelser
- 29 HDR – Børnesikring
- 30 Surround sound og hjemmebiograf
- 31 Lydtype
- 32 Wake-up Timer
- 33 Tænd/sluk via timer
- 34 Rediger og tilføj tv-kanaler
- 35 Juster billed- og lydindstillinger
- 36 Kalibrer skærmens farvegengivelse
- 37 Pinkodesystemet
- 38 Tuneropsætning
- 40 Betjen andet udstyr med Beo5 eller Beo4

Hvis harddisken er fuld, og du indstiller en timeroptagelse eller starter en manuel optagelse, finder harddiskoptageren automatisk plads til de nye optagelser ved at slette gamle, ubeskyttede optagelser.

Indstil en timeroptagelse

Vælg først harddiskoptageren som kilde. Programmer op til 15 timere. Skift fra DATO til UGEDAGE ved hjælp af den grønne knap.

→ Åbn harddiskoptagerens menu → Vælg menuen TIMER PROGRAMMERING → Indsæt og accepter timerindstillinger

Timeroptagelse via tekst-tv

Programmer optagelser via den relevante tekst-tv-side.

→ Åbn tekst-tv, og find den ønskede side → Vælg REC i menubjælken → Indsæt og accepter tidspunkt for start/stop

Kontroller indstillede timere

Kontroller, rediger eller slet timere, der venter på at blive udført. Timere står i kronologisk rækkefølge.

→ Åbn harddiskoptagerens menu → Vælg menuen TIMER INDEX → Kontroller, rediger eller slet timere

TIMER INDEX			
TV	23	12:25-13:00	17 JUN
TV	TV 2 DK	14:00-14:45	17 JUN
V.AUX	THE SOPRANOS	22:00-23:20	19 JUN
TV	MTV	12:25-12:00	21 JUN
V.AUX 2	121	22:00-23:20	25 JUN
SAT	1222	2:00-3:20	25 AUG
V.AUX	AUSTRALIA	12:15-12:30	25 AUG
SAT	43	23:55-2:15	M-W--S
SAT	123	14:00-15:15	M--TF--
SAT	CROCODIL	16:10-17:15	-T-TF-S
TV	MTV	18:00-18:30	-T-TF-S
SAT	WRC RALL	13:00-13:45	---TF--

M - Mandag
T - Tirsdag
W - Onsdag
T - Torsdag
F - Fredag
S - Lørdag
S - Søndag

Gode råd

Timer Timere kan redigeres, mens de er i brug, men nogle felter vil være utilgængelige. Røde tidspunkter for start og stop i menuen TIMER INDEX angiver optagelser, der overlapper hinanden.

Timerprogrammering Menuen TIMER PROGRAMMERING indeholder ekstra muligheder, når du indstiller FUNKTIONSNIVEAU til AVANCERET. Se s. 59.

BEMÆRK! Du kan ikke starte en ny optagelse, hvis en optagelse allerede er i gang, eller hvis harddisken er fyldt op med beskyttede optagelser. Det er heller ikke muligt at optage programmer, som er kopibeskyttet af Macrovision.

Du kan beskytte, slette eller navngive optagelser. Du kan også dele en optagelse op i to separate dele eller klippe i den. Hvis harddisken er fuld, laves der automatisk plads til nye optagelser ved at slette gamle optagelser.

Tilføj eller fjern beskyttelse af en optagelse

Beskyttede optagelser slettes ikke, hvis en ny optagelse starter, og harddisken er fuld.

Åbn
harddiskoptagerens
menu, og vælg
menuen
HARDDISKINDHOLD

→ Vælg optagelse*¹

Åbn VALGMU-
LIGHEDER

◀ ▶ GO

Beskyt/
fjern
beskyttelse

Accepter

Slet en optagelse

Slet en optagelse, du ikke ønsker at beholde – også en beskyttet optagelse.

Åbn
harddiskoptagerens
menu, og vælg
menuen
HARDDISKINDHOLD

→ Vælg optagelse*²

Åbn REDIGER

GO

Fremhæv
optagelse

Slet optagelse

Navngiv en optagelse

En optagelse kan navngives eller omdøbes, så ofte du ønsker det.

Åbn
harddiskoptagerens
menu, og vælg
menuen
HARDDISKINDHOLD

→ Vælg optagelse

Åbn VALGMU-
LIGHEDER

▼

Vælg
NAVN

Start redigering

Opdel en optagelse

Opdel en optagelse i to dele.

Åbn
harddiskoptagerens
menu, og vælg
menuen
HARDDISKINDHOLD

→ Vælg optagelse

Åbn REDIGER

▼

Vælg
OPDEL

GO

Søg til det tidspunkt,
hvor optagelsen skal
opdeles, og følg
instruktionerne på
skærmen

Klip i en optagelse

Klip dele af en optagelse væk.

Åbn
harddiskoptagerens
menu, og vælg
menuen
HARDDISKINDHOLD

→ Vælg optagelse

Åbn REDIGER

▼

Vælg
KLIP

GO

Søg til det tidspunkt,
hvor optagelsen skal
klippes, og følg
instruktionerne på
skærmen

¹* **Beskyt en optagelse** Hvis FUNKTIONSNIVEAU er indstillet til GRUNDLÆGGENDE, bruges den røde knap til at skifte mellem at tilføje og fjerne beskyttelse af en valgt optagelse.

²* **Slet en optagelse** Hvis FUNKTIONSNIVEAU er indstillet til GRUNDLÆGGENDE, trykkes på > for at fremhæve en valgt optagelse, og derefter på den gule knap for at slette den.

Maks. antal optagelser Det maksimale antal optagelser, der kan gemmes på harddiskoptageren, er ca. 300. Hvis det maksimale antal optagelser er nået, kan optagelser ikke opdeles.

BEMÆRK! Beskyttede optagelser slettes aldrig. Sete eller redigerede optagelser slettes før optagelser, der ikke er blevet set eller redigeret. De ældste optagelser slettes først.

Kopier dine optagelser til en ekstern videooptager for at lave en sikkerhedskopiering eller spare plads på harddiskoptageren. Du kan også anbringe, flytte eller omdøbe optagelser i en gruppe.

Kopier til en ekstern optager

Hvis du ønsker at kopiere til en optager, der ikke er fra Bang & Olufsen, skal du starte en manuel optagelse.

Åbn harddiskoptagerens menu, og vælg menuen HARDDISKINDHOLD

→ Vælg optagelse



Vælg EKSTERN KOPIERING

Stands kopiering

Stands kopiering til en ekstern optager.

Åbn harddiskoptagerens menu, og vælg menuen HARDDISKINDHOLD



Stands kopiering

Anbring optagelserne i en gruppe

Gruppens navn vises i øverste højre hjørne af menuen HARDDISKINDHOLD.

Åbn harddiskoptagerens menu, og vælg menuen HARDDISKINDHOLD

→ Vælg optagelse



Vælg GRUPPE → Vælg gruppe

Få vist optagelserne i en gruppe

Grupper, der ikke indeholder optagelser, bliver ikke vist i menuen.

Åbn harddiskoptagerens menu, og vælg menuen HARDDISKINDHOLD



Tryk gentagne gange for at gå trinvist gennem grupperne

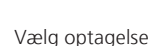

Vælg optagelse

Omdøb en gruppe

Omdøb en gruppe, f.eks. efter optagelsestype eller efter den person, som lavede optagelsen.

Åbn harddiskoptagerens menu, og vælg menuen OPSÆTNING

→ Vælg menuen GRUPPER

→ Vælg gruppe



Tryk på → Følg instruktionerne på skærmen

Flyt en gruppe

Flyt om på den rækkefølge, som grupperne vises i, når du gennemser grupperne.

Åbn harddiskoptagerens menu, og vælg menuen OPSÆTNING

→ Vælg menuen GRUPPER

→ Vælg gruppe



Tryk på → Følg instruktionerne på skærmen

Gode råd

Ekstern optager Hvis den eksterne videooptager er et Bang & Olufsen produkt, eller hvis du har en Bang & Olufsen DVD Controller, vil fjernsynet starte optageren og afspille den valgte optagelse fra begyndelsen. Ellers skal du tænde for den eksterne optager og starte optagelsen manuelt.

Grupper Der er otte foruddefinerede grupper: FILM, SPORT, TEKNIK, NYHEDER, BØRN, TV-DRAMA, NATUR og REJSER.

BEMÆRK! Vi anbefaler, at du kopierer dine vigtigste optagelser til en optager, der er tilsluttet fjernsynet. Under optagelse kan du ikke afspille en anden optagelse, og du kan ikke bruge funktionen REPLAY.

Begræns adgangen til dine optagelser ved at aktivere børnesikringsfunktionen. Dette kræver, at du først har indtastet en børnesikringskode.

Aktiver/deaktiver børnesikring

Vælg de optagelser, du vil begrænse adgangen til, eller deaktiver børnesikring for en optagelse.

Åbn
harddiskoptagerens
menu, og vælg
menuen
HARDDISKINDHOLD → Vælg optagelse

Åbn
VALGMU-
LIGHEDER

Vælg menuen BØRNESIKRING, og følg instruktionerne på skærmen

Indstil en børnesikringskode

Angiv en firecifret kode for at begrænse adgangen til dine optagelser.

Åbn
harddiskoptagerens
menu, og vælg
menuen
OPSÆTNING → Vælg menuen
BØRNESIK-
RINGSKODE

→ Følg instruktionerne på skærmen

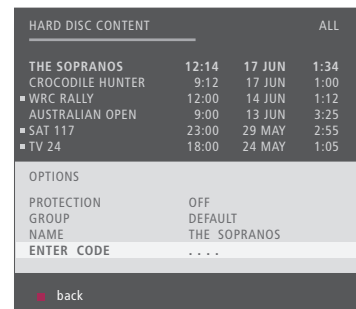

Børnesikring Børnesikring er kun tilgængelig, hvis FUNKTIONSNIVEAU er indstillet på AVANCERET. Se s. 57.

Nulstil børnesikringskode Hvis du har glemt din børnesikringskode, kan du indtaste **9999** tre gange, når GAMMEL KODE er fremhævet. Det vil nulstille koden til fabriksindstillingen 0000. Du kan nu indtaste en ny børnesikringskode.

BEMÆRK! Hvis du indtaster en forkert kode tre gange, vises hovedmenuen.

Surround sound og hjemmebiograf

Når du tilføjer Bang & Olufsen højttalere og en projektor, kan du forvandle dit fjernsyn til en hjemmebiograf med surround sound. Du kan også vælge et billedformat for at tilpasse fjernsynsoplevelsen.

Vælg højttalere til filmlyd

Fjernsynet vælger automatisk den optimale lyd, når du vælger en kilde, men du kan selv vælge en tilgængelig højttalerkombination, der passer til den kilde, du bruger.

Åbn **Scene** i displayet på Beo5*¹ → Vælg **Højttaler** i displayet → Vælg højttalerkombination*²

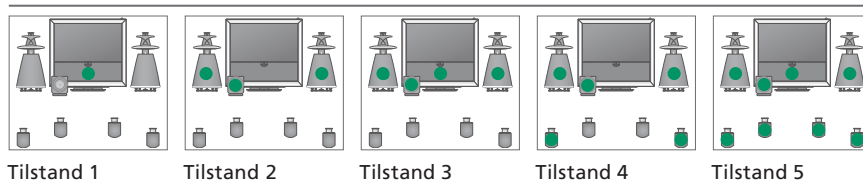

Vælg billedformat

Fjernsynet tilpasser automatisk billedet, så det fylder så meget som muligt af skærmen, når du vælger en kilde, men du kan også selv vælge et format.

Åbn **Scene** i displayet på Beo5*¹ → Vælg **Billede** i displayet → Vælg format*² → Juster billedet op eller ned



Skift til hjemmebiograf

Flyt billedet fra fjernsynsskærmen over på en tilsluttet projektorskærm.

Åbn **Scene** i displayet på Beo5*¹ → Vælg **Biograf** i displayet → Vælg **Biograf** for at skifte mellem hjemmebiograf og fjernsynstilstand

Gode råd

¹* **Menuen Scene** Få vist **FORMAT** for billedformater og hjemmebiograf og **SPEAKER** for højttalerkombinationer på Beo4.

²* **Optimer og Variant** Højttalerkombinationen eller billedformatet optimeres, hvis du trykker på **Optimer** på Beo5. Tryk på **GO** på Beo5. Hver gang du trykker på **Variant** på Beo5, vælger du en variant af **Standard**. Tryk på ◀ eller ▶ på Beo4.

Skift tilstand Tryk på **LIST**, indtil **FORMAT** vises, og tryk derefter på **0** for at skifte mellem hjemmebiograf og fjernsynstilstand på Beo4.

BEMÆRK! Hvis du kun har sluttet to fronthøjttalere til fjernsynet, kan du vælge **Tilstand 1-3**. Du kan slutte op til to BeoLab subwoofere til dit fjernsyn.

Skift mellem tilgængelige lydtyper, mens du ser fjernsyn.

Skift lydtype eller sprog

Skift mellem tilgængelige lydtyper og sprog.

Lyd

Åbn lydtype

Lyd

Tryk gentagne gange for at vælge

Lydtype eller sprog

Gem din foretrukne lydtype, når du indstiller tv-kanaler. Se s. 34.

Wake-up Timer

Du kan få fjernsynet til at tænde automatisk med Wake-up Timeren. En Wake-up Timer aktiveres kun en gang, varer en time og slettes, når den er blevet udført.

Angiv en Wake-up Timer

Vælg kilde, kanalnummer og starttidspunkt.

→ Åbn menuen
TV-OPSÆTNING

→ Vælg menuen
TÆND/SLUK VIA
TIMER

→ Vælg menuen
WAKE-UP TIMER

→ Angiv og accepter
indstillinger

Kontroller eller slet en Wake-up Timer

Kontroller eller slet indstillingerne for en Wake-up Timer

→ Åbn menuen
TV-OPSÆTNING

→ Vælg menuen
TÆND/SLUK VIA
TIMER

→ Vælg menuen
WAKE-UP TIMER

→ Rediger og accepter
indstillinger

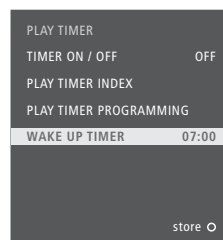

Gode råd

Wake-up Timer En Wake-up Timer gælder kun for det fjernsyn, den er blevet programmeret på. Sørg for, at uret er indstillet til det rigtige klokkeslæt, så Wake-up Timeren udføres korrekt.

BEMÆRK! Fjernsynet kan ikke indstilles til tidsindstillet afspilning eller tidsindstillet standby, før Wake-up Timeren er blevet udført eller deaktiveret.

Du kan indstille dit fjernsyn til at tænde og slukke automatisk ved at programmere tidsindstillet afspilning eller tidsindstillet standby i hovedrummet.

Tidsindstillet afspilning og standby

Indstil dit fjernsyn til at tænde og slukke automatisk på samme dag og tidspunkt hver uge.

Åbn menuen TV-OPSÆTNING, og vælg menuen TÆND/SLUK VIA TIMER

→ Vælg menuen MANUEL PROGRAMMERING

→ Vælg kilde

→ Angiv og accepter indstillinger

Kildenavnene svarer til det, kilderne er registreret som i menuen TILSLUTNINGER

TV
DTV
DTV2 (V.AUX)
V.MEM
DVD/DVD2
V.AUX2
CD
N.MUSIC
N.RADIO
A.MEM
RADIO
DTV RADIO
STANDBY

Aktiver Tænd/sluk via timer

Indstil timeren på TIL, hvis fjernsynet skal timerindstilles.

→ Åbn menuen TV-OPSÆTNING

→ Vælg menuen TÆND/SLUK VIA TIMER

→ Vælg menuen TIMER TIL/FRA

→ Vælg TIL, og accepter

Få vist, rediger eller slet en timer

Få vist, rediger eller slet en timer fra listen over indstillinger, du har angivet.

→ Åbn menuen TV-OPSÆTNING

→ Vælg OVERSIGT i menuen TÆND/SLUK VIA TIMER

→ Vælg timer

→ Rediger indstillinger eller slet timer

Timerindstilling Angiv op til seks timerindstillinger. Sørg for, at uret er indstillet til det rigtige klokkeslæt, så timerne udføres korrekt. Se s. 56. Fjernsynet kan ikke indstilles til tidsindstillet afspilning eller tidsindstillet standby, før Wake-up Timeren er blevet udført eller deaktiveret.

Sikkerhed Af sikkerhedsmæssige årsager kan standen ikke dreje, hvis fjernsynet er blevet tændt via en timerindstilling.

BEMÆRK! Linkrumssystemer kan også programmeres til tidsindstillet afspilning eller tidsindstillet standby. Du skal dog programmere timere på dit hovedrumssystem og aktivere dem på dit linkrumssystem.

Rediger og tilføj tv-kanaler

Du kan ændre den rækkefølge, som kanalerne vises i, og give dem et navn du selv vælger. Du kan også slette en kanal og tilføje nye kanaler. Forudindstil op til 99 tv-kanaler på hvert sit kanalnummer.

Flyt en kanal

Du kan flytte tv-kanaler til de ønskede kanalnumre.

→ Åbn menuen
TV-OPSÆTNING

→ Vælg REDIGER
PROGRAMMER
i menuen
PROGRAMINDSTILLING

→ Vælg kanal

→ Følg instruktionerne
på skærmen

Navngiv en kanal

Navngiv tv-kanalerne, så de er nemme at finde.

→ Åbn menuen
TV-OPSÆTNING

→ Vælg REDIGER
PROGRAMMER i
menuen
PROGRAMINDSTILLING

→ Vælg
kanal

 Tryk på → Angiv og accepter
indstillinger

Slet en kanal

Slet kanaler, du ikke ønsker at beholde.

→ Åbn menuen
TV-OPSÆTNING

→ Vælg REDIGER
PROGRAMMER i
menuen
PROGRAMINDSTILLING

→ Vælg kanal

→  Flyt  Tryk to
gange for
at slette

Juster indstillede kanaler

Finjuster kanalmodtagelsen, angiv tilstedeværelsen af kodede kanaler, og vælg lydtyper etc.

→ Åbn menuen
TV-OPSÆTNING

→ Vælg MANUEL
SØGNING i menuen
PROGRAMINDSTILLING

→ Vælg punkt

→ Følg instruktionerne
på skærmen

Genindstil via automatisk indstilling

Genindstil alle tv-kanaler automatisk. Bemærk, at alle dine kanalindstillinger forsvinder.

→ Åbn menuen
TV-OPSÆTNING

→ Vælg menuen
PROGRAMINDSTILLING

→ Vælg menuen
AUTOMATISK
SØGNING

→ Start automatisk
indstilling

Tilføj nye kanaler

Tilføj kanaler, som f.eks. er blevet flyttet af udbyderen. Indstil kanaler via menuen TILFØJ KANALER, hvis du ikke ønsker at ændre de allerede indstillede kanaler, og hvis du vil beholde kanalnavne, rækkefølge og indstillinger, der er gemt for disse kanaler.

→ Åbn menuen
TV-OPSÆTNING

→ Vælg menuen
PROGRAMINDSTILLING

→ Vælg menuen
TILFØJ KANALER

→ Start tilføjelse af
kanaler

Gode råd

MANUEL SØGNING Under MERE i menuen MANUEL SØGNING kan du få adgang til menupunkterne FINJUSTERING, (DEKODER), (TV-SYSTEM) og LYD.

TV-SYSTEM Hvis punktet TV-SYSTEM vises, skal du sørge for, at det korrekte sendesystem vises, inden du begynder søgningen: B/G (PAL/SECAM BG), I (PAL I), L (SECAM L), M (NTSC M) og D/K (PAL/SECAM D/K).
Få yderligere oplysninger hos din forhandler.

BEMÆRK! Hvis kanaler udsendes med to lydspor, og du ønsker begge sprog, kan du gemme kanalen to gange – én gang for hvert sprog.

Billed- og lydindstillinger er fabriksindstillet på værdier, der passer til de fleste fjernsyn. Hvis du har behov for det, kan du dog justere disse indstillinger, så de passer til dig.

Juster billede

Juster lys, farve og kontrast. Se oplysninger om billedformat på s. 30. Justering af indstillingen for TINT gælder kun den aktuelle kanal.



Fjern billedet

Fjern billedet midlertidigt fra skærmen.



Juster lyd

Forudindstil lydstyrke, bas, diskant eller loudness, op til tilsluttede BeoLab subwoofere og to højttalerkombinationer som standard. Indholdet af menuen LYD varierer, alt efter hvilket udstyr der er tilsluttet fjernsynet. Se også s. 30 om højttalerkombinationer.

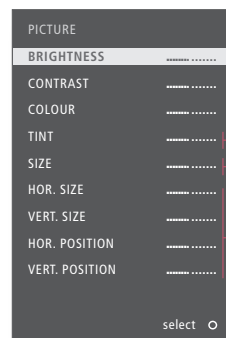
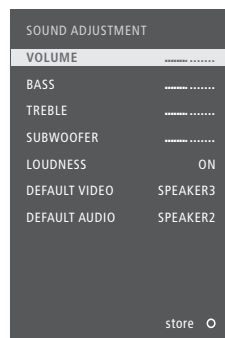

— Kun NTSC-signal
 — Kun 1080p/i-signal
 — Kun VGA-signal

Midlertidige indstillinger

Hold knappen **BACK** inde i stedet for **centerknappen**, når du accepterer indstillinger, hvis du kun vil gemme billed- og lydindstillinger, indtil du slukker for fjernsynet.

STAND. VIDEO

Den valgte højttalerkombination i undermenuen STAND. VIDEO aktiveres automatisk, når du tænder for en videokilde, der er tilsluttet fjernsynet.

STAND. AUDIO

Den valgte højttalerkombination i undermenuen STAND. AUDIO aktiveres automatisk, når du tænder for en audioskilde, der er tilsluttet fjernsynet.

BEMÆRK! Lad ikke stillbilleder, som f.eks. logoer, videospil, computerbilleder og almindelige billeder i 4:3-format, blive stående på skærmen i længere tid. Det kan resultere i permanente efterbilleder på skærmen.

Automatic Colour Management sørger for, at skærmen altid har perfekte farver. I forbindelse med kalibrering svinger en sensorarm ned fra fjernsynsrammen, og en bjælke på skærmen skifter mellem forskellige gråtonede farver.

Automatisk kalibrering

Efter ca. 100 timers brug udfører fjernsynet automatisk en kalibrering, når du trykker på standbyknappen.

→ Vi anbefaler, at du lader fjernsynet udføre kalibreringen automatisk i stedet for manuelt

Manuel kalibrering

Menuen AUTO COLOUR MANAGEMENT bliver tilgængelig, når fjernsynet er i fjernsynstilstand og har været tændt i mere end to minutter.

→ Åbn menuen
TV-OPSÆTNING

→ Vælg menuen
ØVRIGE
MULIGHEDER

→ Aktiver AUTO
COLOUR
MANAGEMENT

→ Kalibreringsprocessen
starter*

Efter manuel kalibrering

→ Sensorarmen trækkes tilbage, og fjernsynet vender tilbage til den sidst anvendte kilde

→ KALIBRERING FULDFØRT vises kortvarigt på skærmen

Gode råd

- ^{1*} **Manuel kalibrering** Al tekst fjernes fra skærmen, sensorarmen svinger ned, og kalibreringen begynder.
- Kalibrering mislykkedes** Hvis sensorarmen ikke svinger helt ned, udføres kalibreringen ikke, og sensorarmen trækkes tilbage. Hvis kalibreringen startede automatisk, vil fjernsynet forsøge at udføre kalibreringen næste gang, der slukkes for det.

BEMÆRK! Sluk aldrig for systemet, eller afbryd strømmen, mens der udføres en kalibrering.

Pinkodesystemet forhindrer folk, som ikke kender pinkoden, i at bruge fjernsynet. Når pinkodesystemet er aktiveret, og strømmen til fjernsynet har været afbrudt i 15-30 minutter, træder systemet i kraft.

Aktiver pinkodesystemet

Indtast en firecifret pinkode for at aktivere systemet.

→ Åbn menuen
TV-OPSÆTNING

←
Tryk to
gange

STOP
Tryk på

→ Indtast en firecifret
kode, og accepter

→ Indtast koden igen,
og accepter

Skift pinkode

Skift den valgte pinkode.*¹

→ Åbn menuen
TV-OPSÆTNING

←
Tryk to
gange

STOP
Tryk på

→ Indtast pinkode,
accepter, og vælg
NY PINKODE

→ Indtast en ny kode,
accepter, indtast
koden igen, og
accepter igen

Slet pinkoden

Slet den valgte pinkode.

→ Åbn menuen
TV-OPSÆTNING

←
Tryk to
gange

STOP
Tryk på

→ Indtast pinkode,
og accepter

→ Vælg SLET PINKODE,
og accepter

Indtast pinkoden

Hvis du ikke kan tænde for fjernsynet, efter strømmen har været frakoblet, skal du vente 30 sekunder og prøve igen.

→ Indtast pinkode

→ Accepter

Hvis du glemmer pinkoden

Kontakt din Bang & Olufsen forhandler for at modtage en femcifret masterkode.

←
→ Hold knappen nede,
når fjernsynet beder
om en pinkode, for at
få vist de fem felter*²

→ Indtast den
femcifrede
masterkode

→ Accepter sletning af pinkoden, og aktiver derefter pinkodesystemet igen

¹* **Skift pinkode** Hvis du ændrer pinkoden mere end fem gange inden for tre timer, bliver menuen PINKODE utilgængelig i tre timer, medmindre fjernsynets stik tages ud af stikkontakten.

Forkert pinkode Hvis du indtaster koden forkert fem gange i træk, slukker fjernsynet i tre timer. I dette tidsrum er betjening ikke mulig. Hvis fjernsynets stik tages ud af stikkontakten, nulstilles den tre timer lange periode.

BEMÆRK! Hvis du bliver bedt om at indtaste en pinkode, første gang du tænder for fjernsynet, skal du kontakte din Bang & Olufsen forhandler. Tryk på **BACK** for at annullere indtastning af pinkode og rydde indlæsefelterne. Tryk på **STOP** på Beo4.

²* Hold **◀** nede på Beo4 for at få vist de fem felter.

Tuneropsætning

Deaktiver TV- eller DVB-tuneren, hvis din TV- eller DVB-kilde er en ekstern enhed som f.eks. en set-top box.

Deaktiver den interne tuner

Hvis du deaktiverer tv-tuneren, kan du aktivere en tilsluttet ekstern enhed med knappen **TV**.

Hvis du deaktiverer DVB-tuneren, kan du aktivere en tilsluttet ekstern enhed med knappen **DTV**.

→ Åbn menuen
TV-OPSÆTNING

→ Vælg
TUNEROPSÆTNING
i menuen ØVRIGE
MULIGHEDER

→ Aktiver/deaktiver
TV-TUNER

→ Aktiver/deaktiver DVB,
og accepter

Gode råd

Deaktiver TV- eller DVB-tuner

Hvis du deaktiverer både tv-tuneren og DVB-tuneren, kan du aktivere en ekstern enhed, der fungerer som en tuner, enten med knappen **TV** eller med knappen **DTV**.

Menuen PROGRAM-INDSTILLING

Menuen PROGRAMINDSTILLING er kun tilgængelig, hvis tv-tuneren er aktiveret. Se s. 58.

BEMÆRK! Hvis du har tilsluttet en Bang & Olufsen harddiskoptager til dit fjernsyn, frarådes det at deaktivere tv-tuneren.



Betjen andet udstyr med Beo5 eller Beo4

Den indbyggede Peripheral Unit Controller fungerer som en tolk mellem tilsluttet videoudstyr (f.eks. en set-top box, en optager eller en dvd-afspiller) og Bang & Olufsen fjernbetjeningen.

Betjening med Beo5

Udstyrets hovedfunktioner kan betjenes med en fjernbetjening fra Bang & Olufsen. Det er muligvis ikke alle funktioner, der understøttes.

→ Vælg kilde → Vælg funktion

Vis menuoverlay*¹

Hvis du har en Beo4, giver menuoverlayen dig hurtig adgang til valgte funktioner.

→ Vælg tilsluttet udstyr → Menu eller Menu → Åbn menuoverlayen → Vælg funktion

Direkte betjening med Beo4

Aktiver en funktion uden menuoverlayen. Det tilsluttede udstyr skal være tændt.

→ Tryk på en farvet knap for at aktivere en funktion → GO ↕ → Vælg kanal eller GO → Hold knappen nede for at se en programoversigt



Gode råd

***Menuoverlay** Menuoverlayen viser dig dine valgmuligheder for en valgt kilde. Du kan kun åbne menuoverlayen på skærmen med Beo4. Med Beo5 har du adgang til de relevante funktioner via displayet på Beo5. Du kan ikke åbne overlayen i linkrum. I stedet skal du trykke på den ønskede knap eller **GO** efterfulgt af et tal.

BEMÆRK! Tuneropsætningen og indstillingerne i menuen TILSLUTNINGER bestemmer, hvilken kildeknap du skal trykke på for at aktivere en ekstern enhed. Se s. 38 og 47.

Brug fjernbetjeningen fra Bang & Olufsen for at få adgang til funktioner i produkter, der ikke er fra Bang & Olufsen.

Brug produktets menuer

Betjen menuen i et tilsluttet produkt via fjernbetjeningen. På Beo4 skal du måske trykke på **EXIT** i stedet for **STOP** for at gå tilbage til den forrige menu.

→ Åbn produktets menu

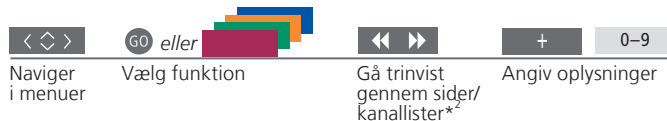

Afspilning på en dvd-afspiller

Tænd for produktet, start og stop afspilning, og søg frem og tilbage.

→ Tænd for dvd-afspilleren

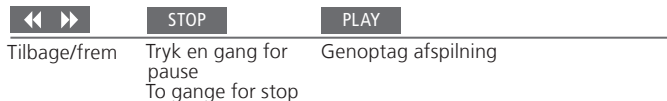

²* **Beo4 Tænd eller sluk** På Beo4 skal du trykke på **GO**, inden du trykker på piletasterne. Med nogle tilsluttede produkter skal du trykke på **GO** og derefter på **0** på Beo4 for at tænde og slukke for produktet.

BEMÆRK! Se også den vejledning, der følger med det tilsluttede produkt. Kontakt din Bang & Olufsen forhandler for flere oplysninger om understøttede produkter.



- 
- 44 Fjernsynsopsætning
 - 46 Udvid opsætningen
 - 48 Opsætning af ekstraudstyr
 - 50 Tilslutningspaneler
 - 52 Førstegangsopsætning af fjernsynet
 - 54 Højtaleropstilling
 - 56 Yderligere indstillinger
 - 58 Skærmmenuer
 - 58 Rengøring

Fjernsynsopsætning

Følg retningslinjerne for placering og tilslutning, der er beskrevet på denne og de følgende sider.

Placer fjernsynet

Når du placerer fjernsynet, skal du huske, at den indbyggede motor vil dreje fjernsynet til en foruddefineret position, når du tænder for det.

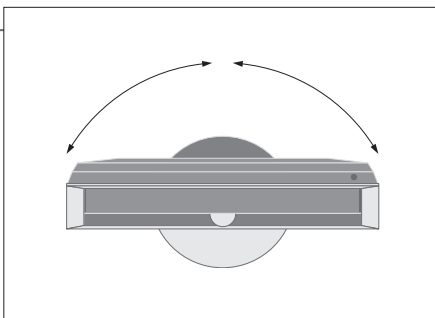

På grund af fjernsynets vægt bør det kun flyttes eller løftes af uddannede serviceteknikere, der bruger det rigtige udstyr.

Fjern støtteben

Når du har placeret fjernsynet, skal du fjerne de to støtteben under frontrammen.

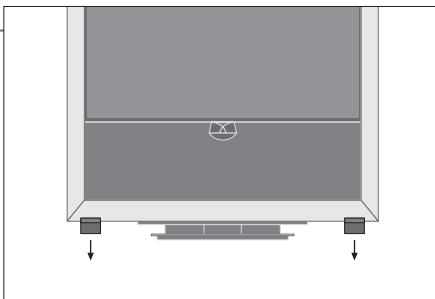

Skru skruerne i hvert støtteben ud.

Fastgør basens dæksel

Dækslet har strimler af dobbelklæbende tape på bagsiden.

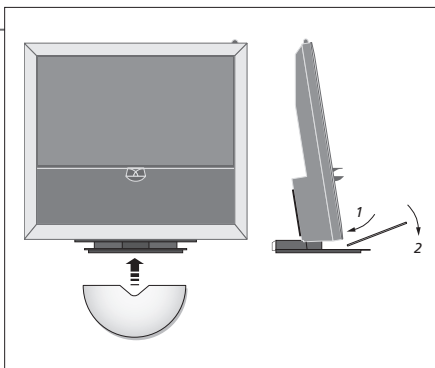

Prøv at sætte dækslet på plads uden at fjerne den dobbelklæbende tape på bagsiden, inden du fastgør dækslet permanent.

Vigtigt!

Ventilation Sørg for ordentlig ventilation omkring produktet: Der skal mindst være 5 cm luft på hver side af fjernsynet og 10 cm over det. Undgå at tildække ventilationshullerne på bagsiden. Ved overophedning (standbyindikatoren blinker, og der vises en advarsel på skærmen) skal fjernsynet straks slukkes, så det kan køle af. Du kan ikke bruge fjernsynet, mens det køler af.

Træk kabler

For at fjernsynet kan dreje frit, er det vigtigt, at kablerne danner en stor sløjfe og fastgøres til kabelbeslaget.

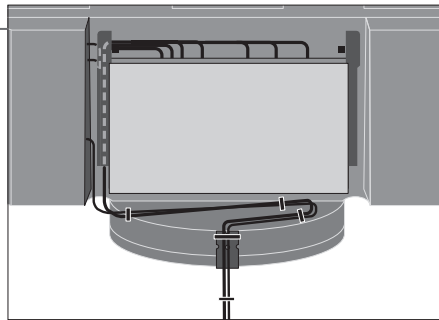

For at du kan afgøre, hvor lange kablerne skal være, skal du forsigtigt dreje fjernsynet helt til venstre. Derefter fastgør du kablerne med kabelholderne, så kablerne samles i 'pæne' bundter.

Oversigt

Placering af tilslutningspaneler og andre vigtige ting:

- 1 Standbyindikator/modtager til fjernbetjening.
- 2 Sidepanel med tilslutninger (tilslutning af strøm, antenneindgang til tv-signal, tilslutning af BeoMaster).
- Vip det primære tilslutningspanel (4) frem for at få adgang til stikkene.
- 3 Kabelbeslag.
- 4 Primært tilslutningspanel med indbygget kabelbakke og kabelskjuler.
- Vip panelet frem for at fjerne kabelskjuleren. Åbn kabelbakken, der støder op mod siden af tilslutningspanelet, så det bliver lettere at trække kablerne.

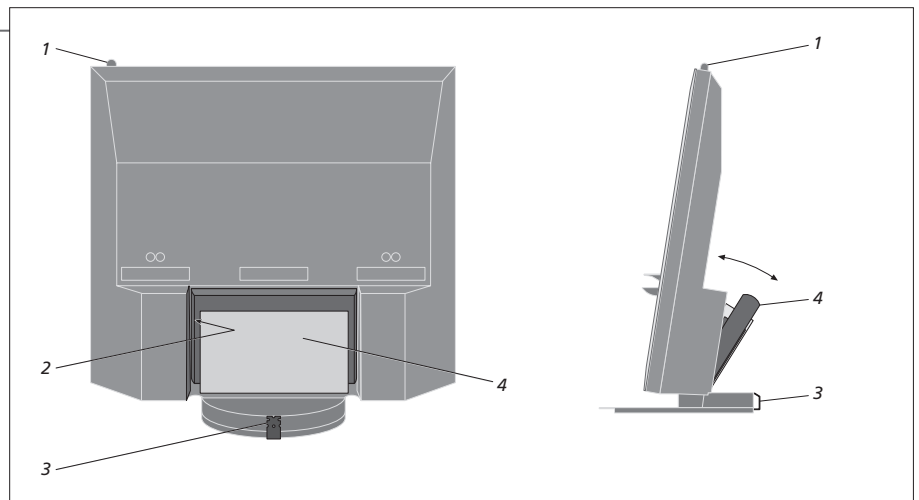

BEMÆRK! Lad ikke stillbilleder, som f.eks. logoer, videospil, computerbilleder og almindelige billeder i 4:3-format, blive stående på skærmen i længere tid. Det kan resultere i permanente efterbilleder på skærmen.

Udvid opsætningen

Dit fjernsyn understøtter mange typer ekstraudstyr. Du kan også tilslutte en projektor eller et Home Automation System, så du kan styre belysningen og gardinerne. Videooptagere kan kun tilsluttes AV 1- eller AV 2-stikket.

Frakobling af fjernsynet

Når du udvider din opsætning, skal fjernsynet være frakoblet strømmen.

→ Sluk for fjernsynet

→ Tag fjernsynets stik ud af stikkontakten.

Fjern kabelskjuleren

Fjern kabelskjuleren for at få adgang til tilslutningspanelet.

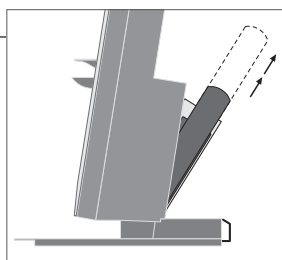

Vip det primære tilslutningspanel fremad

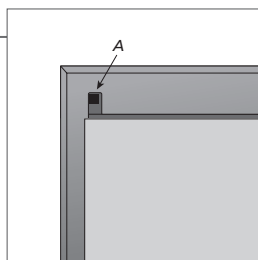

Udløs de to låse A, og træk dækslet af

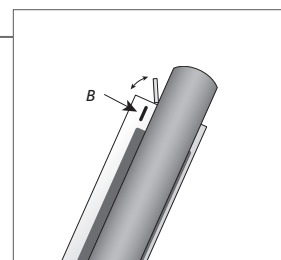

Tryk på B for at åbne den lille låge over stik til midlertidige tilslutninger

Tilslut ekstraudstyr

Produkter fra andre producenter end Bang & Olufsen kan betjenes med Beo5 ved at slutte en IR-sender fra Bang & Olufsen til hvert produkt. Se også s. 48-49.

→ Vælg det relevante stik mærket CTRL

→ Tilslut produktet

Tænd for fjernsynet

Sæt altid kabelskjulere på, inden fjernsynet sluttes til strømmen igen.

→ Sæt alle kabelskjulere på

→ Sæt fjernsynets stik i stikkontakten

→ Tænd for fjernsynet

Information

AUTOMATISK VALG TIMER-OPTAGER

Automatisk valg af tilsluttede kilder, når fjernsynet er tændt og registrerer et signal. Aktiver timeroptagelse for en tilsluttet optager. Tilgængelig, hvis du ikke har en harddiskoptager fra Bang & Olufsen (ekstraudstyr). Kun tilgængelig i menuerne AV1 og AV2 og kan kun aktiveres i en af disse menuer ad gangen.

HDMI

Udstyr tilsluttet via HDMI IN-stikket. Hvis du har indstillet HDMI EXPANDER i menuen TILSLUTNINGER til JA, erstattes valgmuligheden HDMI-C i AV-menuerne med HDMI-C1, HDMI-C2, HDMI-C3 og HDMI-C4.

Registrer ekstraudstyr

Registrer det udstyr, du har tilsluttet fjernsynet, såfremt det ikke registreres automatisk af fjernsynet. Gentag fremgangsmåden for hver stikgruppe.

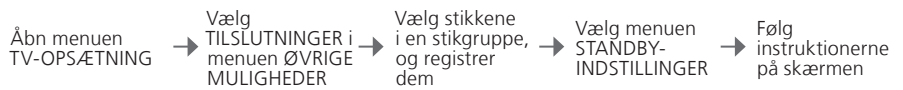

Indholdet af menuen TILSLUTNINGER	AV1-AV6	Registrer tilsluttet udstyr
	DISPLAY 2	Registrer en tilsluttet projektor
	HDMI EXPANDER	Aktiver eller deaktiver en HDMI Expander, der er tilsluttet HDMI C-stikket
	LINK	Indstil en linkfrekvens, og aktiver systemmodulatoren

Kilder i menuerne AV1-AV6	NONE	Intet tilsluttet
	V.MEM	Tilsluttet harddiskoptager (ekstraudstyr) eller videooptager
	DVD/DVD2	Tilsluttet dvd-afspiller eller -optager
	DTV2 (V.AUX)	Udstyr, såsom en set-top box
	DTV	Udstyr, såsom en set-top box
	V.AUX2	Udstyr, såsom en spillekonsol
	TV	Tilsluttet tv-tuner
	PC	BeoMaster eller tilsluttet computer
	CENTRE	Til tilslutning af et kildecenter, som kan indeholde op til seks indbyggede kilder (kun i menuen AV2)

Ovenstående er kun eksempler på registreringer. Du kan registrere udstyr til en hvilken som helst kilde. Det kan også være nødvendigt at registrere ekstraudstyr i Master Link systemet.

(VGA) Udstyr tilsluttet via VGA-stikket (AV 5 er tilgængelig, hvis du ikke har tilsluttet BeoMaster, eller AV 6).
(Y, Pb, Pr) Udstyr tilsluttet via Y-, Pb- eller Pr-stikket (AV 2 eller AV 3).
STANDBYINDSTILLINGER Indstil set-top boxen til at slukke, når du skifter kilde, eller når du slukker fjernsynet. Du kan også vælge, at set-top boxen altid skal være tændt, eller at den skal kunne tændes og slukkes manuelt med fjernbetjeningen.

Opsætning af ekstraudstyr

Sæt fjernsynet op med videokilder og højttalere

Videosignaler

Slut dine videosignaler, såsom kabel-, antenne- eller satellitsignal, til stikkene vist på illustrationen til højre.

Højttalere

Brug Bang & Olufsen Power Link højttalere. Brug de kabler, der følger med højttalerne. Du kan få længere kabler hos din Bang & Olufsen forhandler.

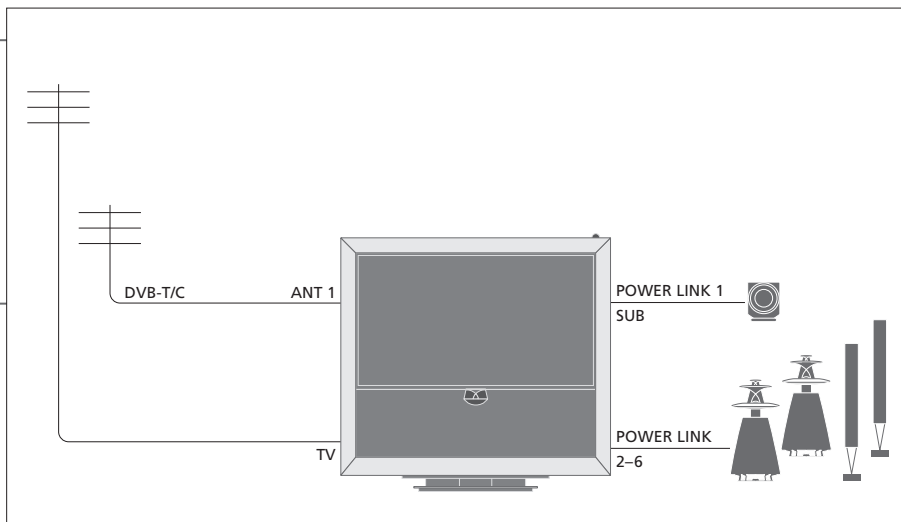

Ekstra videoudstyr

Tilslut mange forskellige typer videoudstyr på samme tid. Her kan du også se eksempler på kildenavne, du kan vælge til udstyret, i menuen TILSLUTNINGER.

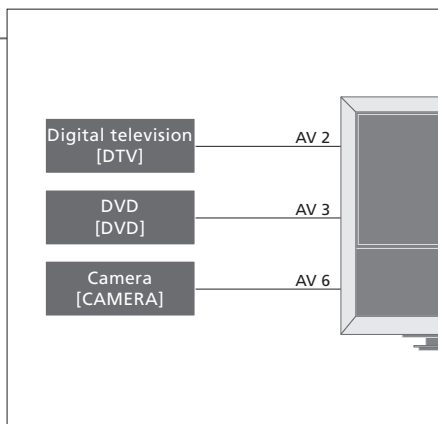

IR-sendere: Produkter fra andre producenter end Bang & Olufsen kan betjenes med en Bang & Olufsen fjernbetjening ved at slutte en IR-sender fra Bang & Olufsen til hvert produkt. Forbind hver sender med det relevante stik mærket CTRL i det primære tilslutningspanel.

Gode råd

Udstyr med HDMI-udgang

Udstyr med HDMI-udgang kan tilsluttes ethvert ledigt HDMI-stik, uanset hvilken AV-stikgruppe du har sluttet udstyret til. Se yderligere oplysninger om registrering af tilsluttet udstyr inden brug på s. 47.

Udvid din opsætning, f.eks. en hjemmebiograf, med en projektor og et Home Automation System.

Hjemmebiografopsætning

Slut en projektor eller et Home Automation System til fjernsynet, så du kan styre belysningen og gardinerne.

IR-modtager

Hvis den indbyggede IR-modtager til fjernbetjeningssignalerne er skjult bag en nedtrukket projektorskærm, er det nødvendigt at sætte en ekstern IR-modtager op.

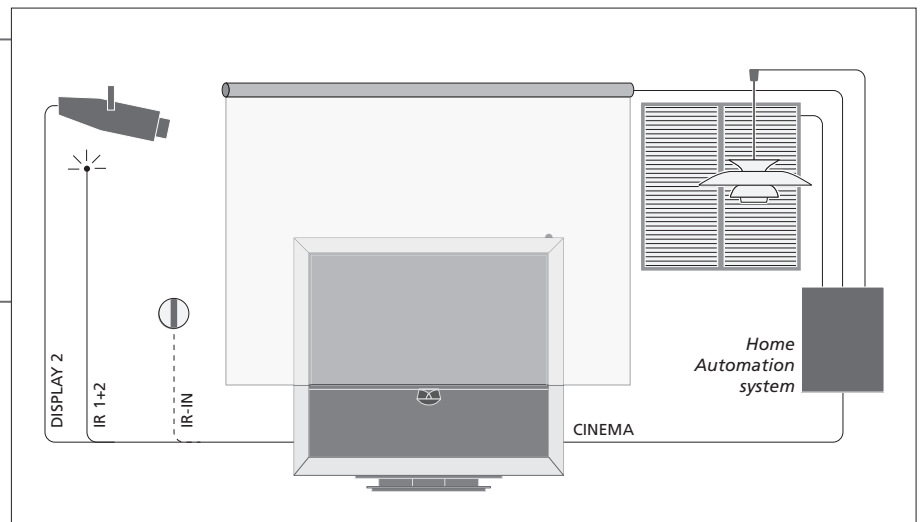

BeoMaster

Hvis fjernsynet er udstyret med en BeoMaster, bruges Ethernet-stikket i sidepanelet til forbindelse til internettet, og de to USB-stik til at tilslutte ekstraudstyr til BeoMaster (f.eks. en kortlæser).

Musiksystem

Slut et Bang & Olufsen musiksystem med et Master Link stik til dit fjernsyn. Slut det til Master Link stikket i sidepanelet. Se også s. 18-19.

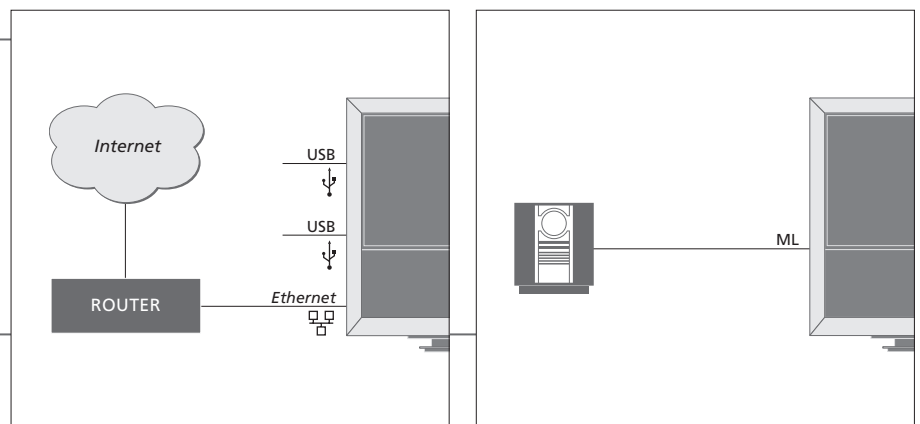

Netledning og stik

Den medfølgende netledning er specielt beregnet til fjernsynet. Hvis du ændrer netledningens stik eller beskadiger netledningen, kan det påvirke fjernsynets lyd- eller billedkvalitet. Forbind stikket ~ i sidepanelet på dit fjernsyn med en stikkontakt. IR-modtageren lyser rødt, og fjernsynet står på standby og er klar til brug.

Tilslutningspaneler

Alt udstyr, som du slutter til det primære tilslutningspanel, skal registreres i menuen TILSLUTNINGER. Se s. 47.

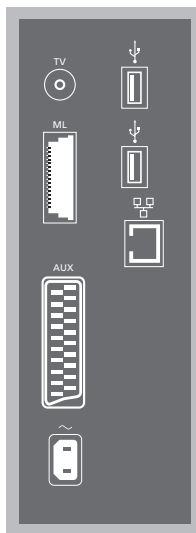
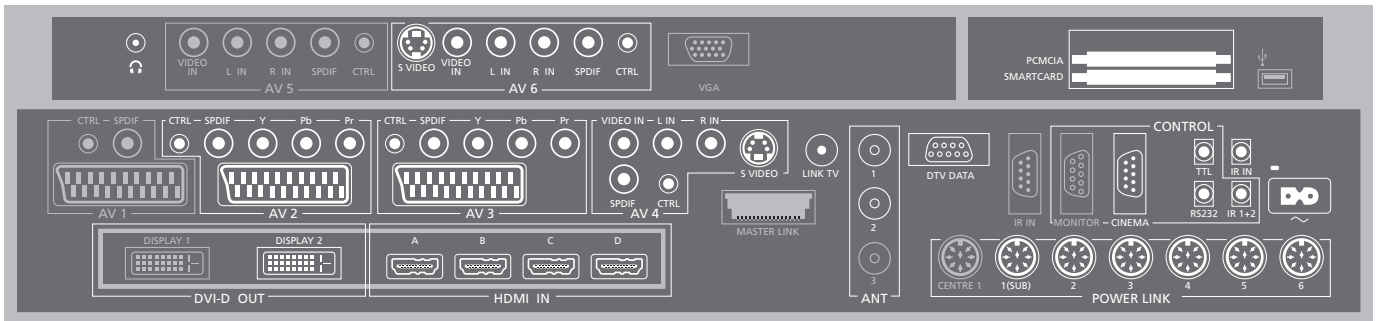

TV

Antenneindgangsstik fra ekstern antenne/analogt kabel-tv-net.

ML

Til et kompatibelt Bang & Olufsen musiksystem. Kun tilgængeligt, hvis fjernsynet har en BeoMaster.

AUX

21-benet stik til tilslutning af ekstra videoudstyr for at muliggøre ekstern kopiering.

→ USB

Til tilslutning af USB-udstyr. Kun tilgængeligt, hvis fjernsynet har en BeoMaster.

🌐 Ethernet¹

Til internetforbindelse. Kun tilgængeligt, hvis fjernsynet har en BeoMaster.

~ Strømstik

Tilslutning til lysnettet.

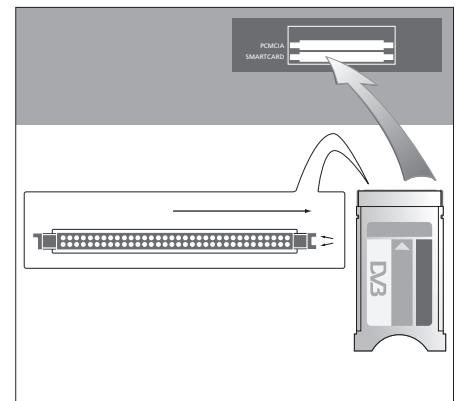

CA-modulet har en hævet kant på den ene side, og to hævede kanter på den anden side. Siden med de to hævede kanter skal vende mod højre. Når kortet indsættes, skal den gyldne chip vende opad.

Gode råd

HDMI-kilde Du kan se to HDMI-kilder på samme tid, hvis den ene af kilderne er tilsluttet enten HDMI A- eller HDMI B-stikket, og den anden kilde er tilsluttet enten HDMI C- eller HDMI D-stikket.

¹* Opret kun forbindelse til et lokalt netværk (LAN), der ikke er forbundet med andre netværk uden for din lejlighed/dit hus/din bygning.

“Gråtonede” stik på illustrationen af det primære tilslutningspanel kan være brugt til interne tilslutninger. Kablerne må ikke frakobles disse stik!



Tilslut stereohovedtelefoner.

AV 1

Stikgruppe til harddiskoptageren (ekstraudstyr).

AV 2

Stikgruppe til AV-tilslutning af ekstra videoudstyr.

AV 3

Stikgruppe til AV-tilslutning af ekstra videoudstyr. TV-signalet holder et signalkredsløb åbent mellem en eventuel optager og en optagbar kilde tilsluttet AV 3-stikgruppen.

Dette giver dig mulighed for at indstille kilden, der er tilsluttet AV 3-stikket, til at tænde automatisk samt at indstille en eventuel optager til tidsindstillet optagelse via AV 3, såfremt det tilsluttede udstyr understøtter disse funktioner.

AV 4

Stikgruppe til AV-tilslutning af ekstra videoudstyr.

AV 5

Denne stikgruppe er kun tilgængelig, hvis dit fjernsyn ikke er udstyret med BeoMaster. Denne stikgruppe bruges til udstyr, som du ikke ønsker at tilslutte permanent, f.eks. et kamera eller et videokamera.

AV 6

Denne stikgruppe bruges til udstyr, som du ikke ønsker at tilslutte permanent, f.eks. et kamera eller et videokamera.

VIDEO IN (AV 4)

Til et videosignal.

L-IN, R-IN (AV 4-AV 6)

Højre og venstre linjesignal.

Y, Pb, Pr (AV 2-AV 3)

Til videosignaler fra en ekstern kilde, såsom en HDTV-kilde. Du kan bruge stikket sammen med et AV-stik eller et digitalt lyd-stik.

SPDIF (AV 2-AV 6)

Stik til digital lydindgang, f.eks. fra en dvd-afspiller.

CTRL (AV 2-AV 6)

Til IR-kontrolsignaler til eksternt udstyr tilsluttet et AV-stik.

S VIDEO (AV 4, AV 6)

Til S-VHS- eller Hi-8-videokamera.

DISPLAY 2 (DVI-D OUT)

Tilslut en projektor.

HDMI IN (A-D)

Til en HDMI-videokilde (High Definition Multimedia Interface) eller en computer. Kilderne kan registreres til alle AV-stikgrupperne. Slut en HDMI Expander til HDMI C-stikket.

VGA

Stik til tilslutning af en HD-videokilde eller en computer.

ANT (1-3)

Antenneindgangsstik (1: DVB-T/C) fra ekstern antenne/kabel-tv-net, (2: DVB-S) fra en parabol, ekstern antenne/kabel-tv-net (3) optaget af en eventuel harddiskoptager.

MASTER LINK

Til et kompatibelt Bang & Olufsen musiksystem. Tilgængeligt, hvis fjernsynet ikke har en BeoMaster.

LINK TV

Antenneudgang til fordeling af videosignaler til andre rum.

DTV DATA

Til fremtidig brug.

CINEMA

Til et Home Automation System.

TTL/RS232

Kun til brug i hotelopsætninger.

IR IN

Til en ekstra IR-modtager, når fjernsynet er sat op med en projektor.

IR 1+2

Til en ekstern IR-sender i forbindelse med hjemmebiografopsætninger.

PCMCIA/SMARTCARD

Til et kort/modul, der giver adgang til digitale satellitkanaler.

→ USB (på det primære stikpanel)

Kun til brug ved service.

Hovedtelefoner

Drej lydstyrkehjulet hurtigt mod uret for at fjerne lyden fra højttalerne. Drej lydstyrkehjulet til en af siderne for at justere lydstyrken i hovedtelefonerne.

POWER LINK 1 (SUB)

Drej lydstyrkehjulet hurtigt mod uret for at gendanne lyden i højttalerne.

POWER LINK 2-6

Til eksterne højttalere i en surround sound-opstilling. Se også s. 54-55.

BEMÆRK! Videooptagere kan kun tilsluttes stikgrupperne AV 1 og AV 2, da disse stikgrupper er de eneste, der kan bruges til videoudgang. Slut den primære optager til AV 1 og den sekundære optager til AV 2.

Førstegangsopsætning af fjernsynet

Proceduren for førstegangsopsætning aktiveres, når strømmen sluttes til fjernsynet, og det tændes første gang. Hvis du ønsker at ændre opsætningen på et senere tidspunkt, kan du gå ind i de samme menuer og opdatere dine indstillinger.

Tænd for fjernsynet

Det tager ca. 20 sekunder for fjernsynet at starte op og blive klar til brug.

TV

Tænd

Foretag indstillinger

Du føres gennem følgende menuer, første gang du tænder for fjernsynet.*¹

< >

Vælg indstilling

GO

Accepter, og gå til næste menupunkt

MENUSPROG

Indstil, hvilket sprog skærmmenuerne skal vises på

TUNEROPSÆTNING

Aktiver eller deaktiver intern tv-tuner eller DVB

TILSLUTNINGER

Registrer tilsluttet udstyr. Se s. 47

AUTOMATISK SØGNING

Indstil tv-kanaler automatisk. Se også s. 34. Kun tilgængelig, hvis tv-tuneren er aktiveret. Se s. 38

Information

Menusprog

Vælg, hvilket sprog skærmmenuerne skal vises på.

Tv-tuner

Menuen PROGRAMINDSTILLING er kun tilgængelig, hvis tv-tuneren er aktiveret. Se s. 38 og 58.

Tilslutninger

Vælg den type produkter, du har tilsluttet hvert stik. Vælg de anvendte stik, produktnavnet og kildenavnet.

Automatisk søgning

En menu til kanalsøgning vises automatisk på skærmen.

¹* BEMÆRK! Når du har foretaget dine foretrukne indstillinger i en menu, skal du trykke på den grønne knap for at fortsætte til næste menu i proceduren for førstegangsopsætning. Følg instruktionerne på skærmen.

Når førstegangsopsætningen er udført, kan du opsætte højttalere til brug som hjemmebiograf.

Kalibrer højttalerne

Opsæt højttalerne for at optimere lyden i din lytteposition.

HØJTALERTYPE

Førstegangsopsætning af højttalere gælder kun højttalere til tv-visning.

HØJTALERPLACERING

Efter førstegangsopsætningen kan du opsætte højttalere til brug som hjemmebiograf. Se også *Højttaleropstilling* på s. 54-55 og *Surround sound og hjemmebiograf* på s. 30.

HØJTALERAFSTAND

HØJTALERNIVEAU

LYDJUSTERING

Juster lydstyrke, bas, diskant og loudness, og forudindstil to højttalerkombinationer som standard. Du kan til enhver tid vælge en anden højttalerkombination. Se s. 35.

Kalibrer standen

Fjernsynets motoriserede drejebælgelse fungerer ikke, før kalibreringsprocessen er gennemført.

JUSTER STAND

Vælg INDSTIL YDERSTE VENSTRE POS., og drej mod venstre til det punkt, du vil begrænse bevægelsen til

Vælg INDSTIL YDERSTE HØJRE POS., og drej mod højre til det punkt, du vil begrænse bevægelsen til

GO

Accepter

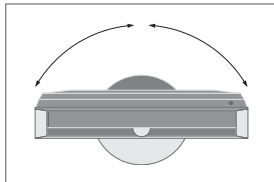

DREJESOKKELPOSITION

Indstil den foretrukne position, som fjernsynet skal dreje til, når det tændes og slukkes. Se s. 56.

Juster stand Indstil det maksimale antal grader, som fjernsynet kan dreje til venstre og højre.

BEMÆRK! Du skal kalibrere standen, inden du kan bruge standens motoriserede drejebælgelse.

Højtaleropstilling

Slut Power Link højttalere og op til to BeoLab subwoofere til dit fjernsyn, og skab et surround sound-system.

Vælg højttaleropstilling

Tænd for fjernsynet i fjernsyns- eller hjemmebiograftilstand, før du justerer højttalerindstillingerne for hver tilstand.

Tænd for fjernsynet, og åbn menuen TV-OPSÆTNING

→ Vælg LYD i menuen ØVRIGE MULIGHEDER

→ Vælg menu

Indstil højttalertype

Registrer typen for hver højttaler i menuen. Hver Bang & Olufsen højttaler afgiver en lyd og er fremhævet på skærmen.

Vælg menuen HØJTALERTYPE

→ Vælg højttaler, og få vist højttalertype

→ **GO**
Accepter

Indstil højttalerfunktion

Vælg funktionen for hver tilsluttet højttaler, f.eks. front, bag eller surround. En højttaler kan have mere end en funktion – en funktion i fjernsynstilstand og en anden funktion i hjemmebiograftilstand.

Vælg menuen HØJTALERPLACERING

→ Få vist højttalerfunktion for hver højttaler

→ **GO**
Accepter

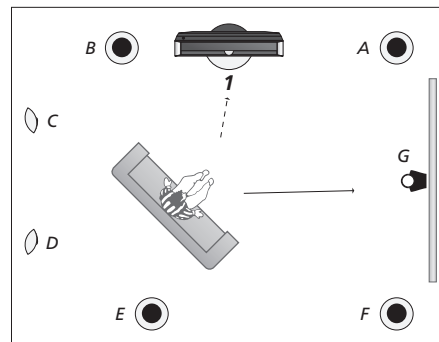

Indstil højttalerfunktion.

<i>Fjernsyn (1)</i>	<i>Hjemmebiograf (2)</i>
A: Højre front (Right front)	Venstre front (Left front)
B: Venstre front (Left front)	Venstre surround (Left surround)
C: Fra	Venstre bag (Left back)
D: Fra	Højre bag (Right back)
E: Venstre bag (Left back)	Højre surround (Right surround)
F: Højre bag (Right back)	Højre front (Right front)
G: Fra	Center (Centre)

Information

Lyd under opsætning Under opsætningen afgiver en højttaler nogle gange en lyd. Kontroller, at navnet på den fremhævede højttaler er det samme som navnet på den højttaler, der afgiver lyden.

Højttalerfunktioner Du skal vælge surroundhøjttalere, inden du kan vælge baghøjttalere.

BEMÆRK! For at lave en hjemmebiografopsætning skal du først skifte til hjemmebiograftilstand. Se flere oplysninger om hjemmebiograf på s. 30.

Hvis du sidder to forskellige steder, når du bruger hjemmebiografopsætningen og den almindelige fjernsynsopsætning, skal du lave to forskellige højttalerindstillinger.

Indstil højttalerafstand

Angiv den direkte afstand i meter fra din plads til de enkelte højttalere.

Vælg menuen
HØJTTALERAFSTAND

→ Vælg højttaler, og vælg afstand

→ **GO**
Accepter

Kalibrer lydniveauet

Hver højttaler afgiver en kalibreringslyd på skift. Juster højttalerne, så de passer til centerhøjttalerens lydniveau.

Vælg menuen
HØJTTALERNIVEAU

→ Vælg AUTOMATISK
eller MANUEL under
RÆKKEFØLGE

→ Hvis MANUEL er
valgt, vælges en
højttaler, og
niveauet justeres

→ **GO**
Accepter

Få vist det aktive lydsystem

Få vist navnet på det aktive lydsystem for en kilde eller et program på skærmen.

→ Åbn menuen
TV-OPSÆTNING

→ Vælg LYD
i menuen ØVRIGE
MULIGHEDER

→ Vælg menuen AKTIVT LYDSYSTEM

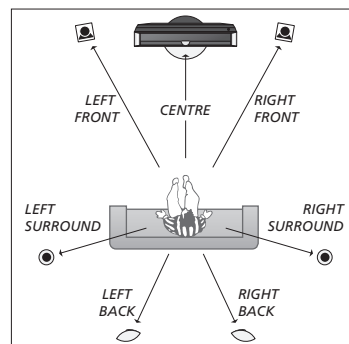

Indstil højttalerafstand.

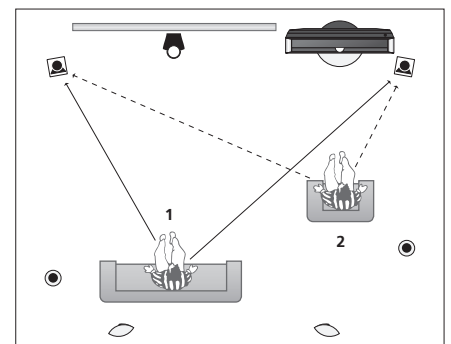

Kalibrer lydniveauet fra to forskellige pladser.

Højttalerniveau Kalibrer hver højttaler ud fra centerhøjttaleren for at sikre en optimal surround sound.

BEMÆRK! Når du har foretaget højttalerkalibreringen, behøver du ikke kalibrere højttalerlyden igen, medmindre du ændrer opsætningen.

Yderligere indstillinger

Du kan foretage yderligere indstillinger, f.eks. indstille de positioner, som fjernsynet skal dreje til, indstille klokkeslæt og dato samt aktivere, justere og deaktivere funktioner, der anvendes i den daglige brug af harddiskoptageren (ekstraudstyr).

Fjernsynspositioner

Programmer forskellige positioner til, når du ser fjernsyn, lytter til musik, og til når fjernsynet er slukket. Se mere om førstegangsopsætning af standen på s. 53.

Åbn menuen
TV-OPSÆTNING,
og vælg menuen
DREJESOKKELPOSITION

→ Vælg VIDEO, AUDIO
eller STANDBY

→ Drej fjernsynet efter
behov

→  Accepter*¹

Ur og dato

Indstil uret og datoen. Tryk på Ur på Beo5 for at få vist uret i displayet. Det forsvinder igen efter 10 sekunder.

Åbn menuen
TV-OPSÆTNING,
og vælg menuen
ØVRIGE MULIGHEDER

→ Vælg menuen UR

→ Indstil klokkeslæt
og dato

→  Accepter

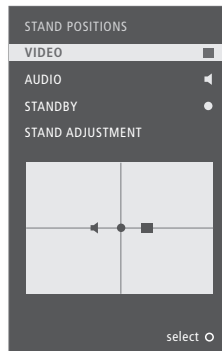

Information

¹* **Førstegangsopsætning** Når du har indstillet fjernsynets positioner under førstegangsopsætningen, skal du trykke på den grønne knap for at fortsætte med opsætningen.

BEMÆRK! Den nemmeste måde at indstille uret på er ved at synkronisere det med den aktuelle tv-kanals tekst-tv-tjeneste via menuen UR. Hvis tekst-tv ikke er tilgængeligt, kan du indstille uret manuelt.

Opsæt harddiskoptageren

De to indstillinger for funktionsniveau – GRUNDLÆGGENDE og AVANCERET – bestemmer indholdet af menuen OPSÆTNING.

Tænd for harddiskoptageren, og åbn hovedmenuen

→ Vælg menuen OPSÆTNING

→ Vælg og skift indstillinger

→  Accepter

FUNKTIONSNIVEAU	Vælg GRUNDLÆGGENDE eller AVANCERET niveau
BØRNESIKRINGSKODE* ²	Angiv en adgangskode for at begrænse adgang til optagelser
GRUPPER* ²	Otte foruddefinerede grupper, som optagelser kan placeres i
OPTAGEKVALITET* ²	Kvalitet af optagelser (STANDARD/HØJ)
OPTAGELSENS VARIGHED	Standardvarighed for manuelle optagelser
TILSLUTNINGER	Registrer tilsluttet ekstraudstyr
REPLAY* ²	UDVIDET afspilning starter kopiering til bufferen, så snart du vælger en kilde. Se også s. 8-9
MENUSPROG	Vælg mellem otte sprog for menuet systemet.
PROGRAMINDSTILLING* ³	Finindstil de programmer, der er gemt på harddiskoptagerens egen tuner, og juster lydindstillingen
UR* ³	Følger automatisk fjernsynets klokkeslæt- og datoindstillinger

²* **Harddiskoptager** Funktioner markeret med *² er kun tilgængelige, hvis du har indstillet FUNKTIONSNIVEAU til AVANCERET. På AVANCERET niveau findes PROGRAMINDSTILLING og UR under punktet EKSTRA.
³* **Programindstilling og ur** Kvaliteten STANDARD bruger mindre plads på harddisken end HØJ.
Optagekvalitet

Generelle indstillinger: Vælg Zone, TV og Menu.

<p>1. <◇> GO</p> <p>PROGRAMINDSTILLING*¹</p> <p>TÆND/SLUK VIA TIMER</p> <p>ØVRIGE MULIGHEDER</p> <p>DREJESOKKELPOSITION</p>	<p>2. <◇> GO</p> <p>REDIGER KANALER s. 34</p> <p>TILFØJ KANALER s. 34</p> <p>AUTOMATISK SØGNING s. 34</p> <p>MANUEL SØGNING</p> <p>TIMER TIL/FRA s. 33</p> <p>OVERSIGT s. 33</p> <p>MANUEL PROGRAMMERING s. 33</p> <p>WAKE-UP TIMER s. 32</p> <p>TILSLUTNINGER</p> <p>TUNEROPSÆTNING</p> <p>LYD</p> <p>BILLEDJUSTERING s. 35</p> <p>UR s. 56</p> <p>MENUSPROG s. 52</p> <p>AUTO COLOUR MANAGEMENT s. 36</p> <p>VIDEO s. 56</p> <p>AUDIO s. 56</p> <p>STANDBY s. 56</p> <p>JUSTER STAND s. 53</p>	<p>3. Foretag indstillinger GO</p> <p>MANUEL SØGNING (EKSTRA) s. 34</p> <p>AV1-AV6 s. 47</p> <p>DISPLAY 2 s. 47</p> <p>HDMI EXPANDER s. 47</p> <p>LINK s. 47</p> <p>TV-TUNER*¹ s. 38</p> <p>DVB s. 38</p> <p>LYDJUSTERING s. 35</p> <p>HØJTALERTYPE s. 54</p> <p>HØJTALERPLACERING s. 54</p> <p>HØJTALERAFSTAND s. 54</p> <p>HØJTALERNIVEAU s. 55</p> <p>LYDSYSTEM s. 55</p>
---	---	--

Rengøring

Vedligeholdelse Skærm

Almindelig vedligeholdelse, såsom rengøring af fjernsynet, er brugerens ansvar.

Brug en blød, tør klud til at tørre støv af skærmen. Brug ikke flydende rensmidler eller rensmidler på spraydåse.

Kabinet og betjeningspanel

Tør støv af overfladerne med en tør, blød klud. Pletter og snavs kan fjernes med en fugtig blød klud og en opløsning af vand og et mildt rengøringsmiddel, f.eks. opvaskemiddel.

Aldrig sprit

Brug aldrig sprit eller andre opløsningsmidler til rengøring af fjernsynet.

Harddiskoptager (ekstraudstyr): Vælg Zone, V.MEM og Menu.

<p>1. <◇> GO</p> <p>HARDDISKINDHOLD</p> <p>TIMER PROGRAMMERING</p> <p>TIMER INDEX s. 26</p> <p>OPSÆTNING</p> <p>OPTAG/STANDS OPTAGELSE s. 4-5</p>	<p>2. <◇> GO</p> <p>REDIGER*²</p> <p>VALGMULIGHEDER*²</p> <p>GRUPPE*² s. 28</p> <p>KILDE s. 26</p> <p>KANAL s. 26</p> <p>START s. 26</p> <p>STOP s. 26</p> <p>DATO/UGEDAGE s. 26</p> <p>SIKRING*² s. 26</p> <p>KVALITET*² s. 26</p> <p>EKSTRA*²</p> <p>FUNKTIONSNIVEAU</p> <p>BØRNESIKRINGSKODE*²</p> <p>GRUPPER*²</p> <p>OPTAGEKVALITET*²</p> <p>OPTAGELSENS VARIGHED</p> <p>TILSLUTNINGER</p> <p>REPLAY*²</p> <p>MENUSPROG s. 57</p> <p>EKSTRA*²</p>	<p>3. Foretag indstillinger GO</p> <p>SLET s. 27</p> <p>OPDEL s. 27</p> <p>KLIP s. 27</p> <p>EKSTERN KOPIERING s. 28</p> <p>SIKRING s. 27</p> <p>GRUPPE s. 28</p> <p>NAVN s. 27</p> <p>BØRNESIKRING s. 29</p> <p>GRUPPE s. 26</p> <p>NAVN s. 26</p> <p>BØRNESIKRING s. 26</p> <p>GEM EPISODER s. 26</p> <p>GRUNDLÆGGENDE – AVANCERET s. 57</p> <p>GAMMEL KODE – NY KODE ... s. 57</p> <p>FILM – SPORT ... s. 57</p> <p>STANDARD – HØJ s. 57</p> <p>MANUEL OPTAGELSE s. 57</p> <p>INGEN – VMEM – DVD ... s. 57</p> <p>FRA – GRUNDLÆGGENDE – UDVIDET s. 57</p> <p>PROGRAMINDSTILLING s. 57</p> <p>UR s. 57</p>
---	---	--

FUNKTIONSNIVEAU Standardindstillingen fra fabrikken er GRUNDLÆGGENDE.

¹* BEMÆRK! Menuen PROGRAMINDSTILLING er Kun tilgængelig, hvis tv-tuneren er aktiveret i menuen TUNEROPSÆTNING.

²* Kun på funktionsniveauet AVANCERET.

Sikkerhedskopiering og antivirusprogram

Lav altid kopier af dine data for at sikre, at dine billeder, musikfiler osv. ikke går tabt i tilfælde af system- eller programfejl. BeoMaster indeholder et antivirusprogram, der blokerer for de mest almindelige former for computervira.

Sikkerhedskopiering

Det er brugerens ansvar jævnligt at lave sikkerhedskopier af data, herunder, men ikke begrænset til, filer, fotografier musik osv. Det er brugerens ansvar at sørge for, at disse data er tilgængelige på medier, der uden videre kan overføres til BeoMaster eller, hvis BeoMaster udskiftes, til den nye BeoMaster. Det er ligeledes brugerens ansvar at genindlæse disse sikkerhedskopier i det omfang, det er nødvendigt.

Du kan gemme dine sikkerhedskopier på din computer på kontoret eller på enhver anden ekstern enhed, f.eks. en ekstern harddisk, eller du kan kopiere data over på en cd eller en dvd.

Der skal også laves sikkerhedskopier af data, når BeoMaster indleveres til service. Ofte er det nødvendigt at formatere datamediet som et led i reparationen, og en sådan formatering, der kan føre til tab af data, vil blive udført uden forudgående varsel. Bang & Olufsen kan ikke holdes ansvarlig for tab af data.

Genindlæsning af data

Hvis du får behov for at geninstallere din mediesamling på BeoMaster, skal du bruge BeoPlayer, BeoPort eller BeoConnect softwaren (sidstnævnte kun til Mac-brugere) til at overføre din samling til BeoMaster. På denne måde undgår du at miste de tilknyttede tag-oplysninger.

Antivirusprogram

Et virusangreb kan resultere i systemnedbrud og tab af vigtige data. I alvorlige tilfælde skal BeoMaster muligvis indleveres til serviceeftersyn. Reparationer, der er nødvendige som følge af virusangreb, er IKKE dækket af garantien. BeoMaster leveres med et antivirusprogram. Programmet beskytter mod de mest almindeligt anvendte hackerprogrammer. Programmet opdateres automatisk i minimum fem år via internettet, forudsat at BeoMaster altid er tilsluttet nettet. Programmet er installeret til straks og uden forudgående varsel at fjerne alle filer, der indeholder virus. Filer, der overføres til BeoMaster, kan som følge heraf blive slettet.

Bang & Olufsen kan ikke holdes ansvarlig for tab, der skyldes virusangreb.

Der findes en begrænset udgave af Windows XP® på BeoMaster. Læs EULA-vilkårene (End User License Agreement) herunder, før du begynder at bruge versionen.

EULA-vilkår

Du har købt et produkt, BeoMaster, der indeholder software på licens af AmiTech fra Microsoft Licensing, GP eller tilknyttede selskaber. De installerede softwareprodukter fra Microsoft samt tilhørende medier, trykte materialer samt online- eller elektronisk dokumentation er beskyttet af internationale love og traktater om immaterielle rettigheder. SOFTWAREN sælges ikke, men gives i licens. Alle rettigheder forbeholdes.

PRODUKTET MÅ IKKE BRUGES, OG SOFTWAREN MÅ IKKE KOPIERES, MEDMINDRE DU ACCEPTERER DENNE SLUTBRUGERLICENSÅFTALE (EULA). HVIS DU IKKE ACCEPTERER ÅFTALEN, SKAL DU STRAKS KONTAKTE AMITECH FOR INSTRUKTIONER OM RETURNERING AF DET UBRUGTE PRODUKT (FOR REFUNDERING AF PENGENE). ENHVER BRUG AF SOFTWAREN, HERUNDER, MEN IKKE BEGRÆNSET TIL, INSTALLATION PÅ PRODUKTET, BETRAGTES SOM DIT SAMTYKKE AF DENNE SLUTBRUGERLICENSÅFTALE (ELLER ACCEPT AF ET TIDLIGERE SAMTYKKE).

TILDELING AF SOFTWARELICENS. Denne slutbrugerlicensaftale tildeler dig følgende licens: Du må kun bruge SOFTWAREN på PRODUKTET.

IKKE FEJLTOLERANT. SOFTWAREN ER IKKE FEJLTOLERANT. AMITECH HAR SELV BESTEMT, HVORDAN SOFTWAREN SKAL BRUGES I PRODUKTET, OG MICROSOFT FORVENTER, AT AMITECH HAR UDFØRT DEN NØDVENDIGE TESTNING FOR AT BESTEMME, OM SOFTWAREN ER VELEGNET TIL DENNE BRUG.

INGEN GARANTIER FOR SOFTWAREN. SOFTWAREN leveres SOM DEN ER OG FOREFINDES og med alle fejl. DU BÆRER DERFOR SELV DEN FULDE RISIKO MED HENSYN TIL TILFREDSSTILLENDENDE KVALITET, YDEEVNE, NØJAGTIGHED OG BESTRÆBELSER (HERUNDER AGTSOMHED). DESUDEN ER DER INGEN GARANTI VEDRØRENDE FORSTYRRELSE AF DERS NYDELSESRET TIL SOFTWAREN ELLER MOD KRÆNKELSE. HVIS DU HAR FÅET GARANTIER I FORBINDELSE MED PRODUKTET ELLER SOFTWAREN, STAMMER DISSE GARANTIER IKKE FRA MICROSOFT, OG DE ER IKKE BINDENDE FOR MICROSOFT. Fraskrivelse af ansvar for visse skader. I DET OMFANG GÆLDENDE LOVGIVNING GØR DET MULIGT, ER MICROSOFT IKKE ANSVARLIG FOR INDIREKTE OG SPECIELLE SKADER SAMT FØLGESKADER OG HÆNDELIGE SKADER SOM FØLGE AF ELLER PÅ NOGEN MÅDE RELATERET TIL BRUG AF SOFTWAREN. DENNE BEGRÆNSNING GÆLDER OGSÅ, SELVOM MISLIGHOLDSESBEFØJELSEN IKKE OPFYLDER DETS FORMÅL. MICROSOFT KAN UNDER INGEN OMSTÆNDIGHEDER HOLDES ANSVARLIG FOR BELØB OVER TO HUNDREDE OG HALVTREDS AMERIKANSKE DOLLARS (250,00 \$).

Begrænsninger i forbindelse med reverse engineering, dekompileing og disassemblering. Du må ikke foretage reverse engineering, dekompileing eller disassemblering af SOFTWAREN, medmindre, og kun i det omfang, sådanne aktiviteter udtrykkeligt og uanset nærværende begrænsning er tilladt i henhold til gældende lovgivning.

OVERDRAGELSE AF SOFTWARE ER TILLADT MED RESTRIKTIONER. Du har kun ret til at overdrage dine rettigheder i henhold til nærværende slutbrugerlicensaftale permanent som en del af salg eller overdragelse af produktet, og overdragelse kan kun finde sted, hvis modtageren accepterer vilkårene i nærværende slutbrugerlicensaftale. Såfremt SOFTWAREN er en opgradering, skal overdragelsen også omfatte alle tidligere versioner af SOFTWAREN.

EKSPORTRESTRIKTIONER. Du accepterer, at SOFTWAREN er underlagt den amerikanske lovgivning om eksport. Du accepterer at overholde alle gældende internationale og nationale love, som gælder for SOFTWAREN, herunder de amerikanske bestemmelser om eksport (Export Administration Regulations) såvel som begrænsninger vedrørende slutbruger, slutbrug og destination, der er vedtaget af amerikanske såvel som andre eksportmyndigheder. Se yderligere oplysninger på <http://www.microsoft.com/exporting/>

Bortskaffelse af elektrisk og elektronisk udstyr (WEEE) – Miljøbeskyttelse



Elektrisk og elektronisk udstyr, reservedele og batterier, der er mærket med dette symbol, må ikke bortskaffes sammen med almindeligt husholdningsaffald, og alt elektrisk og elektronisk udstyr, alle reservedele samt alle batterier skal indsamles og bortskaffes separat.

Når elektrisk og elektronisk udstyr samt batterier bortskaffes ved hjælp af de indsamlingssystemer, der anvendes i dit land, beskyttes miljøet og andre menneskers helbred. Desuden bidrages der til en betryggende og rationel anvendelse af naturlige ressourcer. Indsamling af elektrisk og elektronisk udstyr, batterier og affald forhindrer mulig

forurening af naturen med farlige stoffer, som kan være indeholdt i elektriske og elektroniske produkter og udstyr.

Din Bang & Olufsen forhandler kan rådgive dig om den korrekte bortskaffelsesmetode i dit land.

I tilfælde af, at et produkt er for lille til at vise dette symbol, er det i stedet vist i vejledningen, på garantibeviset eller på emballagen.

Til det norske marked!

Mekaniske og elektroniske komponenter i produktene slites ved bruk. Det må derfor påregnes reparasjoner og utskiftning av komponenter innenfor kjøpslovens reklamasjonstid, som må regnes som vedlikehold av produktene. Slik vedlikehold gir ikke grunnlag for å rette mangelskrav mot forhandler eller leverandør, og må bekostes av kjøper.

Apparater som er koplet til beskyttelsesjord via nettplugg og/eller via annet jordtilkoplede utstyr – og er tilkoplede et koaksialbasert kabel-TV nett, kan forårsake brannfare. For å unngå dette skal det ved tilkopling av apparater til kabel-TV nett installeres en galvanisk isolator mellom apparatet og kabel-TV nettet.

CE Dette produkt overholder bestemmelserne i direktiverne 2004/108/EF og 2006/95/EF.

This product incorporates copyright protection technology that is protected by U.S. patents and other intellectual property rights. Use of this copyright protection technology must be authorized by Macrovision, and is intended for home and other limited viewing uses only unless otherwise authorized by Macrovision. Reverse engineering or disassembly is prohibited.

HDMI, the HDMI logo and High-Definition Multimedia Interface are trademarks or registered trademarks of HDMI Licensing LLC.

Ophavsret og ansvar

De produktnavne, der nævnes i denne vejledning, kan være varemærker eller registrerede varemærker tilhørende andre selskaber.

Visse dele anvender Microsoft Windows Media



Technologies. Copyright © 1999-2002 Microsoft Corporation. Alle rettigheder forbeholdes. Microsoft, Windows Media og Windows-logoet er registrerede varemærker tilhørende Microsoft Corporation i USA og/eller andre lande.

Bemærk, at Bang & Olufsen under ingen omstændigheder hæfter for driftsmæssige, tilfældige eller indirekte tab som følge af brug eller misbrug af softwaren.

Manufactured under license from Dolby Laboratories. Dolby, Pro Logic, and the double-D symbol are registered trademarks of Dolby Laboratories.

Confidential unpublished works.
Copyright 1992–2003 Dolby Laboratories.
All rights reserved.

Manufactured under license under U.S. Patent #'s: 5,451,942; 5,956,674; 5,974,380; 5,978,762; 6,487,535; 7,003,467; 7,212,872 & other U.S. and worldwide patents issued & pending.

DTS, DTS Digital Surround, ES, and Neo:6 are registered trademarks and the DTS logos, and Symbol are trademarks of DTS, Inc.

© 1996-2008 DTS, Inc.
All Rights Reserved.

